

草戸千軒町遺跡調査研究報告14

# 草戸千軒町遺跡の出土銭

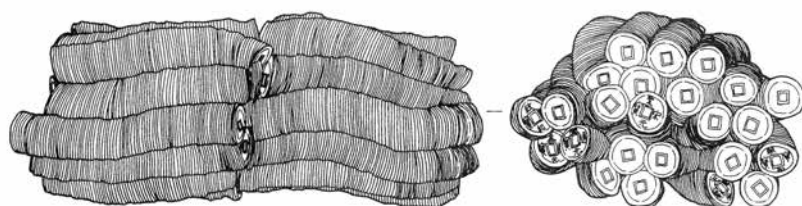

令和3年（2021）

広島県立歴史博物館



## 序

広島県立歴史博物館は、日本を代表する中世遺跡である草戸千軒町遺跡の三十数年にわたる発掘調査で得られた膨大な資料を保管しています。この調査の成果は、中世の町やそこに暮らす人々の姿を明らかにするとともに、それまでの日本の中世社会に対するイメージを描き換え、新たな中世史像の構築に大きな役割を果たしてきました。こうしたことから、平成16年（2004）6月には、数十万点を超える出土資料のうち2,930点が、国の重要文化財に指定されました。

当館は、この中世の人々の生活文化を語る貴重な資料を、将来にわたって伝えるとともに、調査研究を深め、その成果を展示等で公開していくという責務を負っています。資料の調査研究については、これまでに、下駄・滑石製石鍋・木簡・木製形代・漆器・土師質土器を取り上げるとともに、出土品の保存処理の状況と課題や備後渡辺氏の史料研究について、「草戸千軒町遺跡調査研究報告」として報告してきました。

こうした調査研究の一環として、本書では錢について報告します。錢は、中世日本の経済・流通が展開する上で大きな役割を果たしました。中世の町である草戸千軒が、「津」・「市」の機能を中心に、芦田川下流域を中心とする地域の流通・交通の一拠点としての役割を果たしたのも、商品経済の進展と錢の流通が背景にあったことは間違いないでしょう。発掘調査では、5貫文の錢塊や埋甕に収納された一括錢なども出土しています。今回、悉皆的に報告することで、錢の具体的な使用例や多様な側面に触れることができたと考えています。

なお、本書の刊行に際して御協力いただいた皆様にお礼を申し上げるとともに、本書が中世の錢に関する資料集として、広く活用されることを希望します。

令和3年（2021）3月

広島県立歴史博物館

# 目 次

## 序

I	はじめに .....	1
1	草戸千軒町遺跡の調査 .....	1
2	既往の調査 .....	2
II	出土状況 .....	3
1	I 期 .....	3
2	II 期 .....	5
3	III 期 .....	12
4	IV 期 .....	15
5	V 期 .....	17
6	遺構外 .....	19
III	出土銭の特徴 .....	21
1	遺構 .....	21
2	時期 .....	24
3	金銭の取引 .....	26
IV	おわりに .....	28
付 表	草戸千軒町遺跡出土銭一覧表 .....	29

## 挿 図

### Figures (Fig.)

<p>1-1 草戸千軒町遺跡 発掘調査区位置図 …………… 1</p> <p>2-1 時期別出土状況図1 (I期) …………… 4</p> <p>2-2 S K1300土坑 …………… 7</p> <p>2-3 S K1300遺構図 …………… 8</p> <p>2-4 時期別出土状況図2 (II期) …………… 9</p> <p>2-5 S X3300埋甕遺構 …………… 10</p> <p>2-6 S X3300埋甕 …………… 10</p>	<p>2-7 時期別出土状況図3 (III期) …………… 13</p> <p>2-8 S B1781周辺遺構図 …………… 14</p> <p>2-9 S B1781建物 …………… 14</p> <p>2-10 時期別出土状況図4 (IV期) …………… 16</p> <p>2-11 S X2900墓 …………… 17</p> <p>2-12 S K2990墓坑 …………… 18</p> <p>2-13 包含層出土状況図 …………… 19</p> <p>2-14 S D978出土銭塊 …………… 19</p>
---	---

## 表

### Tables (Tab.)

<p>1-1 草戸千軒町遺跡の時期区分 …………… 2</p> <p>2-1 種類別・数量別 出土遺構数一覧1 …………… 3</p> <p>2-2 遺構別出土数一覧1 …………… 3</p> <p>2-3 種類別・数量別 出土遺構数一覧2 …………… 5</p> <p>2-4 遺構別出土数一覧2 …………… 6</p> <p>2-5 S K1300 地区・層位別出土数一覧 …………… 8</p> <p>2-6 種類別・数量別 出土遺構数一覧3 …………… 12</p> <p>2-7 遺構別出土数一覧3 …………… 12</p>	<p>2-8 S B1781周辺 地区・層位別出土数一覧 …………… 14</p> <p>2-9 種類別・数量別 出土遺構数一覧4 …………… 15</p> <p>2-10 遺構別出土数一覧4 …………… 15</p> <p>2-11 遺構別出土数一覧5 …………… 18</p> <p>2-12 S D978銭塊 周辺銭出土状況 …………… 20</p> <p>3-1 時期・数量別遺構数一覧 …………… 21</p> <p>3-2 種類別遺構数一覧 …………… 22</p> <p>3-3 銭種別出土数一覧 …………… 25</p>
---	--

## 例 言

- 1 本書は、広島県立歴史博物館が整理・調査・研究を進めている草戸千軒町遺跡に関わる資料の研究報告（草戸千軒町遺跡調査研究報告）の第14冊である。
- 2 本書の執筆・編集は、下津間康夫（学芸員）が担当した。
- 3 本書に掲載した出土資料ならびに関連する図面・写真などについては、広島県立歴史博物館で保管している。
- 4 本書に使用した遺構の略号は次のとおりである。  
SA-柵, SB-建物, SC-道路, SD-溝, SE-井戸, SG-池, SK-土坑, SX-その他の遺構
- 5 草戸千軒町遺跡の発掘調査の経緯と成果については、以下の報告書を参照していただきたい。

広島県草戸千軒町遺跡調査研究所編・広島県教育委員会発行

『草戸千軒町遺跡発掘調査報告Ⅰ－北部地域北半部の調査－』1993年

『草戸千軒町遺跡発掘調査報告Ⅱ－北部地域南半部の調査－』1994年

『草戸千軒町遺跡発掘調査報告Ⅲ－南部地域北半部の調査－』1995年

『草戸千軒町遺跡発掘調査報告Ⅳ－南部地域南半部の調査－』1995年

『草戸千軒町遺跡発掘調査報告Ⅴ－中世瀬戸内の集落遺跡－』1996年

# I はじめに

## 1 草戸千軒町遺跡の調査 (Fig. 1-1)

草戸千軒町遺跡は、広島県福山市草戸町に所在し、備後南部（広島県東南部）第一の河川である芦田川が瀬戸内海に注ぎ出る河口付近に成立した中世の集落遺跡である。遺跡は昭和5年（1930）前後に実施された芦田川河川改修工事に伴い発見され、濱本鶴賓・光藤珠夫氏らにより、江戸時代中期にまとめられた地誌『備陽六郡志』に記される「草戸千軒」の跡であることが明らかにされた<sup>1)</sup>。しかし、本格的な調査が実施されるまでには至らず、遺跡は改修後の芦田川の流路に埋もれてしまった。

最初の本格的な発掘調査は、昭和36年（1961）に福山市教育委員会が実施し、その後、福山市教育委員会・広島県教育委員会により調査が進められた。昭和48年（1973）には広島県教育委員会により調査機関（「草戸千軒町遺跡調査所」、後に「草戸千軒町遺跡調査研究所」）が設置され、大規模に調査を行うことになった。これは、建設省（当時）による芦田川の河川整備事業の一環として、遺跡包蔵中州が掘削されることに対応するためであった。中州部分についての調査は平成6年（1994）に終了<sup>2)</sup>し、発掘調査の経緯と成果については、平成5年（1993）から平成8年（1996）に刊行した5冊の『草戸千軒町遺跡発掘調査報告』にまとめられた。この間に、草戸千軒町遺跡の発掘調査は、全国各地で中世遺跡の発掘調査が実施されるきっかけとなり、中世史研究に考古学研究が重要な役割を果たすことを明らかにした。なお、草戸千軒町遺跡の性格については、鎌倉時代から戦国時代初期（13世紀中頃から16世紀初頭）にかけて、「津」・「市」の機能を中心に、芦田川下流域を中心とする地域の流通・交通の一拠点であったことが明らかになった。

広島県草戸千軒町遺跡調査研究所は、この報告書刊行事業の完了をもって平成8年（1996）3月に閉所となったが、出土遺物をはじめとする遺跡に関わる膨大な資料は、広島県立歴史博物館が受け継ぎ、その保管とともに、出土遺物の全体像の解明をはじめとする調査研究、そして、公開・活用などの事業を推進している。

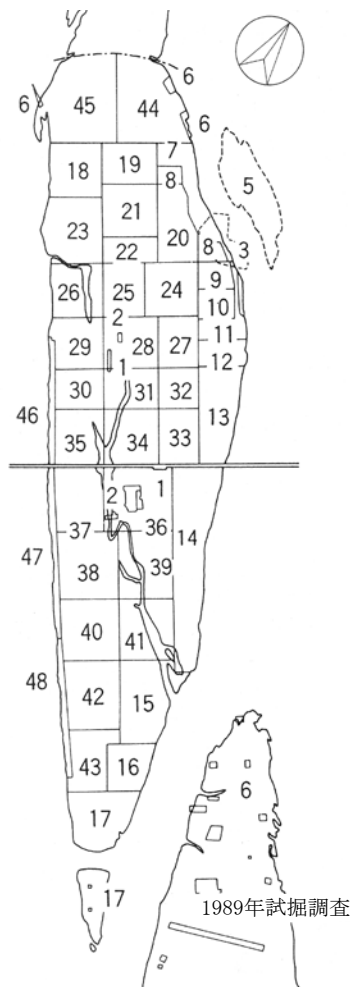

Fig. 1-1 草戸千軒町遺跡発掘調査区位置図

1) 濱本鶴賓「明王院と草戸中洲の変遷(一)～(九)」『備後史談』第12巻第6号～第13巻第2号, 1936～1937年。

光藤珠夫「草戸の庄の古陶磁」『備後史談』第14巻第3号, 1938年。

2) 平成7年（1995）に福山市教育委員会が遺跡包蔵中洲の東側の高水敷の発掘調査を実施した。『草戸千軒町遺跡 法音寺橋改築工事に伴う発掘調査報告書』福山市教育委員会, 1997年。

## 2 既往の調査

草戸千軒町遺跡の出土遺物は数十万点に及び、土器・陶磁器・木製品・石製品・金属製品・繊維製品など多様な材質の製品を含んでいる。これらは、中世の生活文化の様々な側面に及んでおり、中世の町の姿や人々の生活の実態を明らかにする上で、その学術的価値は極めて高いものになっている。

今回報告する銭については、中世日本の経済・流通が展開する上で大きな役割を果たしたものである。これまでの調査研究では、各年次の発掘調査概要・概報で銭種の確認と遺構・層位別の点数に触れ、『草戸千軒町遺跡発掘調査報告』であらためて遺構・層位別の出土点数を報告している。また、発掘調査の途上段階で、銭の種類・点数や背文・書体などの概要を整理したもの<sup>3)</sup>、削り取るなど加工した銭について検討したもの<sup>4)</sup>や、現代流路 S D978から出土した銭塊と埋甕に埋納された一括銭<sup>5)</sup>についての考察がある。そして、国の重要文化財には、上記の銭塊・一括銭と溶着した縹銭の3点が指定されている。

本書は、これまでの成果を踏まえて出土状況に焦点を当てるもので、中世の町における銭の使用状況に触れるものである。ただ、出土状況における銭の特徴として、他の製品に多く見られる不用品としての廃棄という側面を想定し難く、貨幣価値を持つものとして次代へ引き継がれる性格がある点に注意したい。

各地で中世遺跡の発掘調査が実施される中で、鎌倉・京都・堺・博多などで模鑄銭の鑄型が発見され、日本で製造された模鑄銭も流通していたことが明らかになった<sup>6)</sup>。今回は、こうした模鑄銭の判別など銭個々の様相までは言及していない。あらためて遺跡全体の出土状況について、時期を追いながら整理するとともに、注目される遺構について見ていきたい。

なお、本書の各種データについては、令和3年(2021)1月段階の整理作業の結果に基づいている。

Tab. 1-1 草戸千軒町遺跡の時期区分

時期	年代
前I期	平安時代
I期	13世紀中頃から14世紀初頭
前半	13世紀中頃から後半
後半	13世紀後半から14世紀初頭
II期	14世紀代
前半	14世紀前半
後半	14世紀中頃
III期	15世紀前半から中頃
IV期	15世紀後半から16世紀初頭
前半	15世紀後半
後半	15世紀末から16世紀初頭
V期	16世紀前半から20世紀前半
前半	16世紀前半から17世紀中頃
後半	17世紀後半から20世紀前半
VI期	20世紀前半以降

3) 檀上誠「草戸千軒町遺跡出土の古銭」『草戸千軒』No.92, 広島県草戸千軒町遺跡調査研究所, 1981年。

4) 是光吉基「草戸千軒町遺跡出土の古銭—削銭について—」『草戸千軒』No.121, 同上, 1983年。

5) 福島政文「一括出土銭について」『草戸千軒町遺跡発掘調査報告II』広島県教育委員会, 1994年。

6) 宗臺英明「鎌倉の模鑄銭」, 嶋谷和彦「堺出土の銭鑄型と中世後期の模鑄銭生産」(永井久美男編『中世の出土銭』兵庫埋蔵銭研究会, 1994年。)



## II 出土状況

### 1 I 期 (Fig. 2-1, Tabs. 2-1・2)

#### 出土概要

I 期では、銭が出土した遺構数は31である。1枚のみ出土した遺構数が20で、最多出土数は38枚である。溝・井戸・土坑など各種の遺構から出土している。出土した地区については、ほとんどの遺構が遺跡北部(南北大区のF区以北)にあり、遺跡南部(G区以南)の遺構は1か所のみである。なお、Fig. 2-1は大地区別<sup>7)</sup>に出土した遺構数・枚数を整理したものである。銭の出土遺構は、遺跡全体の遺構の分布に通じるが、遺跡南部で少なくなっている。

また、I 期からII期の遺構数は3である。

Tab. 2-1 種類別・数量別出土遺構数一覧1

時期	種類別出土遺構数 / 数量別出土遺構数
I 期	建物-1 溝-9 井戸-11 池-3 土坑-6 その他-1
	1枚-20 2枚-3 3枚-3 4枚-1 8枚-1 16枚-1 20枚-1 38枚-1
I 期～II期	溝-1 井戸-2
	1枚-1 2枚-1 5枚-1

※この表(種類別・数量別出土遺構数一覧)では時期を細分していない。

Tab. 2-2 遺構別出土数一覧1

時期	遺構・大地区・出土枚数
I 期前半	SE 976 (BB) 2 SD1290 (CD) 1 SX2051 (BD) 1 SE2171 (BE) 1 SE2395 (AF) 1 SE3275 (AF) 4 SG3495 (BG) 8
I 期	SG1710 (BD) 1 SD1796 (BE) 1 SK1873 (BD) 1 SD2022 (AD・AE) 20 SK2057 (BD) 1 SK2345 (BF) 1 SD2438 (BE) 1 SD2612 (BF) 1 SE2635 (BE) 1 SD3256 (AF) 1 SB3397 (AF) 1
I 期後半	SE1015 (AA) 1 SE1015掘形 (AA) 1 SE1251 (BC) 2 SD1375 (CF) 1 SD2110 (AE) 1 SK2130 (AE) 2 SE2162 (AE) 1 SK2181 (BE) 1 SE2410 (AF) 3 SK2460 (AF) 16 SG2741 (CF) 3 SD3142 (BF) 38 SE4930 (BA) 3
I 期前半～ II 期前半	SD3190 (BF) 2
I 期後半～ II 期後半	SE1900 (BE) 1 SE3325 (BF) 5

#### 個別遺構

次に、注目される遺構に触れる。

**SD2022** (第29次調査, AD・AE区, 29-006～019\* \*数字は付表の整理番号)

SD2022は、石積遺構のSX2020<sup>8)</sup>の周溝である。SX2020は、一辺が4.3mの方形の盛土の斜面に3

7) 遺跡の実測座標に基づくもので、50mごとの大地区割をアルファベットで表示している。

8) 福島政文氏の考察がある(『石積墳墓について』『草戸千軒町遺跡発掘調査報告III』広島県教育委員会, 1995年)。

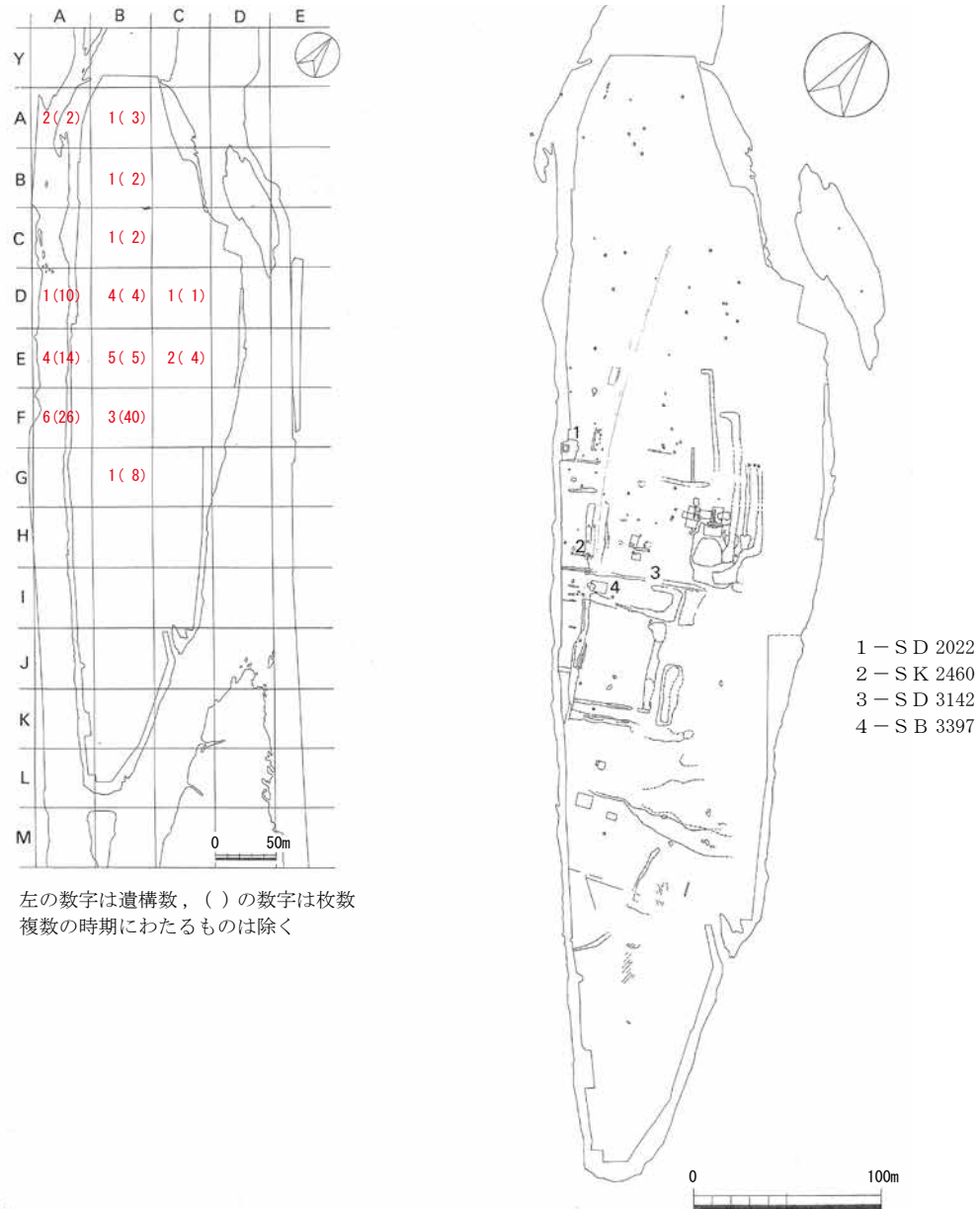

Fig. 2-1 時期別出土状況図1 (I期)

段に人頭大の石を積んだ墳丘を持ち、高さが0.7m残っていた。石積墳墓に類似するが埋葬施設が確認できず、供養塔の可能性もある。S D 2022は、幅3.0~4.5m、深さ0.4~0.7mを検出した。I期前半に築造され、I期後半まで継続している。溝内からは、土師質土器の完形品や備前・常滑・東播系須恵器・中国産陶磁器など多数の土器をはじめ、箸状木製品・漆器・下駄・草履状木製品・柄・毬などの木製品、刀子、錐、木の葉形鋸、手摺錘、釘、石鍋、砥石、石硯、骨角製筭・根付などが出土している。溝内の底部は粘土層で、溝として滞水していた際の堆積層の可能性もあり、その上部は溝を廃絶する際の埋立層になる。銭は20枚あり、出土地点（2m四方の小地区）を踏まえると、底部粘土層が2地区・4枚、上部埋立層が12地区・16枚である。

S X 2020は遺跡で検出した墓の中では卓越した規模を持ち、場所的にも幹線道路際に構築されており、町の中で目立つ施設で、埋葬や供養されている者の地位・性格などを示すものであろう。その周溝である

S D2022出土の銭は、溝として掘り込まれていた時期と埋め立てる際に遺構内に入ったものである。なお、S X2020からは銭は出土していない。

**S K2460** (第30次, A F 区, 30-051・052)

径1.0~2.3m, 深さ0.8mほどの不整形土坑。土師質土器が多数と刀子などが出土している。遺構内は下部に粘質土, 上部に砂質土が堆積している。銭は砂質土に16枚まとまっていることから, 何らかの意図を持って坑内へ入れられたものであろう。

**S D3142** (第34・35次, A F・B F・C F 区, 34-009)

東西63m以上, 幅0.7~2.8m, 深さ0.5~0.6mほどの溝。土師質土器, 備前・常滑・亀山・中国産磁器, 箸状木製品・漆器・下駄, 石錘(石鍋転用)などが出土している。銭は38枚あり, 溝内の上部の粗砂に含まれ, 出土地点は2m四方の同一地区になる。これは何らかの意図を持って意識的に埋められたものであろう。

草戸千軒では, 中州中央部にI期の段階から町の中で卓越した地区が成立・継続し, I期からIII期までを「中心区画」, IV期を「柵囲区画」と呼んでいる。S D3142は中心区画の南側に接するもので, 道路側溝と推定される。

**S B3397** (第35次, A F・B F 区, 35-039)

東西棟掘立柱建物。東西(桁行)4間(総長8.6m), 南北(梁間)2間(総長5.9m)。柱穴内に根石を置くものが多く, 北辺には根石のみが残る部分もある。銭は南西隅の柱穴(根石が置かれる。)から1枚出土している。詳細な状況は不明であるが, 柱を立てて柱穴を埋める際に, 意識的に入れたことも想定される。

## 2 II 期 (Fig. 2-4, Tabs. 2-3・4)

### 出土概要

II期では, 銭が出土した遺構数は151である。柵・溝・井戸・池・土坑など各種の遺構から出土している。1枚のみ出土した遺構数は87で, 208枚出土した遺構や12,591枚の一括銭を収めた埋甕遺構がある。I期に比して遺構数が飛躍的に増加し, 遺跡南部(南北大区のG区以南)の遺構も相当数ある。遺跡全体の遺構の分布と対応する状況である。

Tab. 2-3 種類別・数量別出土遺構数一覧2

時期	種類別出土遺構数 / 数量別出土遺構数
II期	柵-1 建物-5 溝-23 井戸-51 池-6 土坑-60 その他-5
	1枚-87 2枚-18 3枚-8 4枚-4 5枚-6 6枚-8 7枚-5 8枚-3 9枚-1 10枚-1 11枚-2 13枚-1 18枚-1 31枚-1 35枚-1 54枚-1 208枚-1 一括銭-1
II期~III期	溝-2 井戸-2 土坑-2
	1枚-4 2枚-1 20枚-1
II期~IV期	溝-2 井戸-1 池-2
	1枚-1 2枚-1 3枚-1 5枚-1 14枚-1
II期~V期前半	池-1
	1枚-1

※II期の数量別ではこのほか溶着したもの(30枚弱)+1の遺構がある。

Tab. 2-4 遺構別出土数一覧2(1)

時 期	遺 構・大 地 区・出 土 点 数
Ⅱ期前半	SE 120 (AA) 1 SE 152 (CB) 1 SK 790 (BJ) 1 SD 851 (BL) 1 SE 975 (AB) 2 SE1183 (CC) 1 SE1231掘形 (BC) 6 SE1280 (CD) 6 SE1280掘形 (CD) 1 SK1691 (AD) 1 SK1883 (BD) 1 SD1910 (BE) 10 SK1915 (BE) 1 SK2045 (AD) 1 SD2072 (AE・AF・BE・BF) 11 SE2080 (BE) 1 SE2081掘形 (AE) 1 SK2100 (AE) 5 SK2200 (AE) 2 SK2213 (AE) 1 SD2295 (AE) 1 SE2350掘形 (BE) 7 SX2400 (AF) 1 SD2456 (AF) 2 SK2462 (AF) 2 SD3141 (BF) 4 SK3165下層 (BF) 1 SD3190上層 (BF) 7 SD3190中層 (BF) 3 SD3253 (AF) 1 SK3570 (BG) 3 SK3626 (BG) 1 SK3628 (BG) 1 SB3901 (BH) 1 SE4850 (BA) 1 SD5115 (AG) 1
Ⅱ期	SE 080 (EE) 1 SE 127 (CB) 1 SE 147 (CB) 1 SE 150掘形 (CB) 1 SE1260 (BC) 6 SE1260掘形 (BC) 1 SK1292 (CD) 1 SK1304 (CD) 2 SD1985 (BE) 1 SK2211 (AE) 1 SK2365 (AE) 1 SE3225 (BF) 2 SX3300 (AF) 12,591※1 SX3302 (AF) 1 SK3303 (AF) 3 SB3396 (BF) 1 SB3685 (AG) 1 SB6200 (AH) 1
Ⅱ期後半	SK 042 (DC) 5 SD 201 (CC) 1 SD 410 (CD) 8 SD 520 (CE・DE) 11 SD 570 (CE) 6 SK 990 (BB) 4 SE1184掘形 (CC) 1 SE1228掘形 (CC) 1 SE1230 (BC) 5 SE1231 (BC) 1 SE1255 (AC) 31 SE1255掘形 (AC) 1 SE1263 (AC) 3 SE1264 (AD) 1 SE1285 (CD) 1 SK1300 (CD) 208 SK1370 (CD・CE) 35 SK1373 (CD) 3 SE1560 (BD) 1 SE1681掘形 (AD) 1 SE1690 (AD) 1 SE1690掘形 (AD) 2 SE1700 (BD) 1 SK1705 (AD) 2 SK1708 (AD) 7 SK1753 (CD) 3 SK1754 (CD) 1 SK1755 (CD) 1 SK1756 (CD) 1 SK1761 (CE) 1 SG1790 (CE) 7 SG1791 (CE) 6 SE1850掘形 (BD) 1 SK1890 (CE) 5 SK1908 (BE) 5 SK1966 (BE) 1 SE1995 (BE) 1 SE1996 (BE) 6 SK2040 (AD) 8 SE2113 (AE) 3 SE2113掘形 (AE) 1 SE2163 (AE) 18 SE2163掘形 (AE) 1 SK2239 (AE) 1 SK2310 (AE) 3 SK2322 (AE) 1 SB2360 (AF) 1 SX2485 (BE) 1 SK2607 (BF) 1 SG2740中層 (BF) 2 SG2740下層 (BF) 4 SK2887 (CE) 1 SG3060下層 (BG・CG) 6 SK3131 (BF) 1 SK3159 (BF) 1 SK3164 (BF) 2 SK3165上層 (BF) 1 SK3452 (BG) 2 SK3456 (BG) 1 SK3458 (BG) 1 SK3459 (BG) 1 SK3590 (BG) 2 SK3600 (AG) 2 SE3670掘形 (AG) 1 SD3720 (BG) 2 SK3802 (AH) 2 SK3825 (BH) 1 SK3837 (AH) 1 SD3858 (BH) 1 SD3859 (BH) 1 SD3860 (BH) 1 SK4006 (BH) 1 SK4007 (BH) 6 SK4010 (BH) 7 SK4029 (BH) 8 SE4110 (AI) 4 SK4127 (AI) 1 SA4130 (BI) 1 SE4170掘形 (BI) 2 SE4171 (BI) 1 SD4176 (AI) 1 SD4196 (BI) 2 SK4337 (BI) 2 SE4360 (BI) 1 SG4415 (BJ) 1+α※2 SK4437 (BJ) 1 SK4438 (BJ) 1 SE4475 (AJ) 1 SE4820 (BA) 5 SE4820掘形 (BA) 1 SE4860 (BA) 54 SE4940 (BB) 13 SE4960 (BB) 1 SE4960掘形 (BB) 9 SD5155 (AI) 1 SD5215 (AJ) 1 SX6106 (AG) 1

※1 埋甕に収められた一括銭。

※2 熱を受けて溶着したもの (30枚弱) がある。

Tab. 2-4 遺構別出土数一覧2(2)

時 期	遺 構・大 地 区・出 土 点 数
Ⅱ期後半～ Ⅲ期	SK 777 (BJ) 1 SD1170 (BC・BD) 20 SE1229 (BC) 1 SK2065 (BD) 1 SD2071 (BE) 1 SE4474 (AK) 2
Ⅱ期前半～ Ⅳ期	SE2350 (BE) 1
Ⅱ期後半～ Ⅳ期	SD2070 (AF・BE・BF) 14 SD3140 (BF) 2
Ⅱ期後半～ Ⅳ期後半	SG3060上層 (CF) 3 SG3060中層 (CF・CG) 5
Ⅱ期後半～ Ⅴ期前半	SG3060上層 (CG) 1

また、Ⅱ期からⅢ期の遺構数は6、Ⅱ期からⅣ期の遺構数は5、Ⅱ期からⅤ期前半の遺構数は1である。

### 個別遺構

**SE1255** (第23次, AC区, 23-004・005)

木組多角形(12角形)縦板組井戸。井側の径は1.0mで、底部に曲物の井筒を据える。井側内から土師質土器、備前・常滑・瀬戸・亀山の各種製品、中国産青磁・白磁、箸状木製品・漆器、石硯、砥石、骨角製筭などが出土している。銭は発掘調査時の記録から「井戸底の砂層」に28枚、「井戸の底砂」に3枚ある。井戸の廃絶に伴い多くの遺物が井側内に投入されているが、井戸底の銭については、井戸として機能している際に何らかの意図を持って投入されたことが想定される。

**SK1300** (第24次, CD区, 24-014～099, Figs. 2-2・3, Tab. 2-5)

径6～8m、深さ1.2mほどの土坑。多量の土師質土器をはじめ、備前・常滑・瀬戸・亀山・東播系須恵器の各種製品、中国産青磁・白磁、瓦、折敷・箸状木製品・曲物・漆器・横櫛・下駄・草履状木製品・柄・鞘・人形・刀形・陽物などの木製品、鉄鍋、火箸、鉄鎌、石鍋、砥石、石硯など、多種多量の遺物

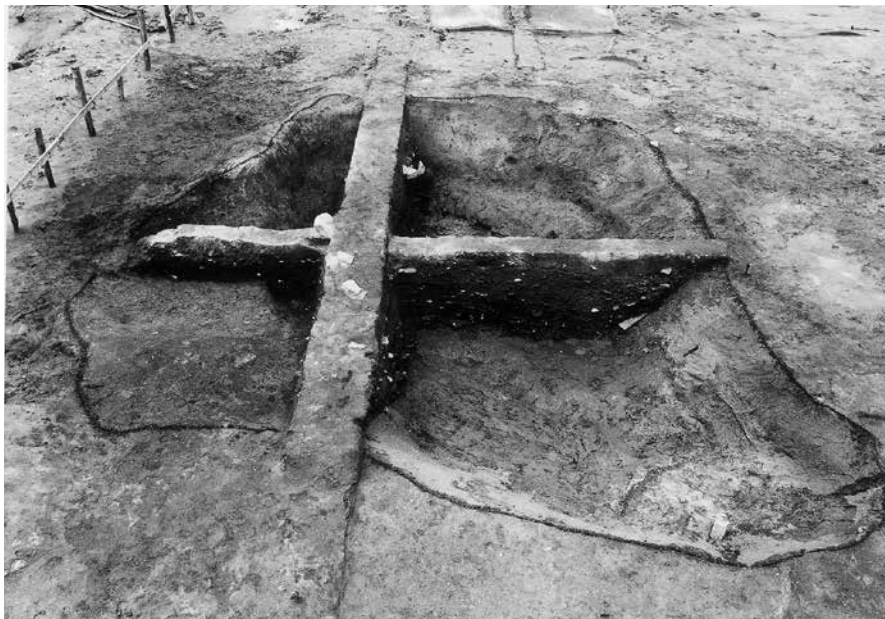

Fig. 2-2 SK 1300 土坑

が出土している。ちなみに、土師質土器は1.3 t，箸状木製品は10,000本分を超え，共に遺跡の中で最大量の遺構である。また，木簡類が60点ほどあり，記載内容から，近郊を中心とする地域を対象に，農産物の取引や金銭の貸付け，食品加工や醸造業の展開などの活動が推定されるようになってきている。土坑内は，下部から青灰色土，黒灰色土，黒褐色土，暗褐色土が堆積しており，部分的に炭・灰層，焼土層，黒色土がある。黒灰色土には多量の土師質土器が充満しており，木製品は主に青灰色土に含まれる。

銭は208枚あり，一括銭を除けば遺跡の中で最も多い遺構である。Tab. 2-5に見るように，出土した層位は黒灰色土が中心で，地区は土坑全域に及んでいる。SK1300については，集落の改変に伴って大量の不用品を投入・廃棄した遺構と想定され，銭についても坑内各所へ投入したものである。投入の意味は言及できないが，膨大な出土遺物や木簡の内容などから，経済力を有した者が関わっていたことが想定される。

Tab. 2-5 SK1300地区・層位別出土数一覧

地区	青灰色土	黒灰色土	黒褐色土	黒色土	暗褐色土
①		3			
②	1	12	1	1	
③		8			2
④	8	1			1
⑤	2	18			5
⑥	22	60		1	
⑦		18			1
⑧		2			
⑨		3			
⑩	5	24		1	1
⑪	3	3			
⑫		1			
小計	41	153	1	3	10

※数字と小地区の対応関係は次のとおりである。

CD区 ①-0910 ②-1009 ③-1010 ④-1108  
 ⑤-1109 ⑥-1110 ⑦-1111 ⑧-1208  
 ⑨-1209 ⑩-1210 ⑪-1211 ⑫-1311

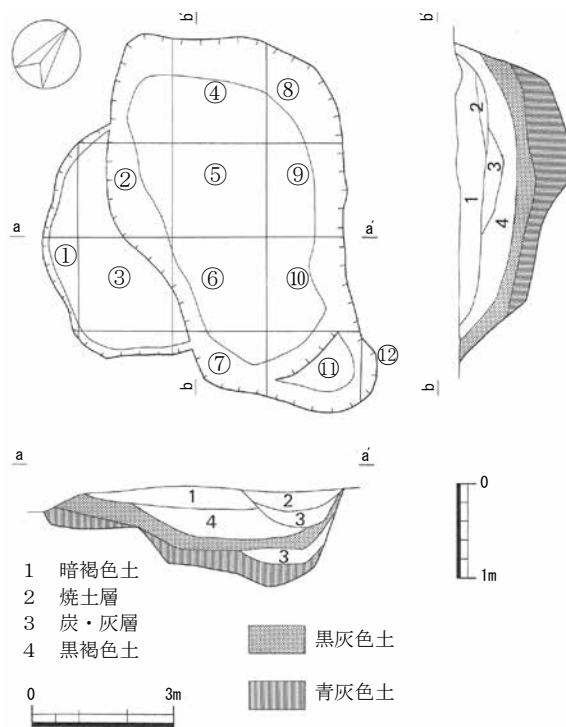

Fig. 2-3 SK1300 遺構図

**SK1370 (第24・27次 CD・CE区, 27-019~033)**

径12m，深さ0.7mほどの土坑。多量の土師質土器をはじめ，備前・常滑・瀬戸・亀山・東播系須恵器の各種製品，中国産青磁・白磁，折敷・箸状木製品・曲物・漆器・横櫛・縦櫛・下駄・草履状木製品・柄・刷毛・陽物・呪符・木簡などの木製品，刀子，石鍋，砥石，石硯など，多種多量の遺物が出土している。底部に木質層があり，その上部に黒褐色灰層・黒褐色砂質土・黒褐色土などが堆積している。

銭は35枚出土しており，土坑内の各所に散在的に見られるが，13枚が出土した地点（2m四方の小地区の同一層位）もある。SK1370は，SK1300同様に，集落の改変に伴って大量の不用品を投入・廃棄した遺構と想定される。

**SE2163 (第29次, AE区, 29-052~058)**

外側は木組方形横板組隅柱型，内側は多角形（12角形）縦板組の木組多重井戸。外側の井側の一边は

1.2m, 内側の井側は径1.0mほどで, 井筒は無い。井側内は数層の砂質土・粘質土が堆積し, 土師質土器, 備前・常滑・瀬戸・亀山の各種製品, 中国産青磁・白磁, 折敷・箸状木製品・漆器・下駄・草履状木製品・陽物・毬, 刀子などが出土している。銭はこうした井側内の層位に5枚, 底部の砂層に13枚ある。井側内の砂質土・粘質土は, 井戸の廃絶・埋め立てに伴うものであるが, 井戸底の銭は, 井戸として機能している際に何らかの意図を持って投入されたことが想定される。

**S B2360** (第30次, A E・A F区, 30-031)

南北棟掘立柱建物。東西(梁間)3間(総長6.8m), 南北(桁行)4間(総長10.8m)。梁間南端の1間分は廂の可能性があり, 桁行東端列には東柱が設けられる。ほとんどの柱穴内に根石を置いている。銭は桁行東端列の北から2間目の東柱の柱穴(根石が置かれる。)から1枚出土している。柱を立てて柱穴を埋める際に, 銭を意識的に入れたことも想定される。

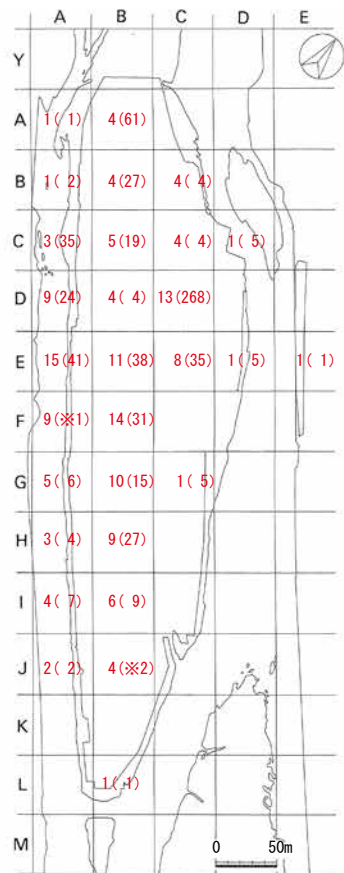

数字等は Fig. 2-1 と同じ  
 ※1 埋甕内一括銭 (12,591 枚) + 6 枚  
 ※2 溶着銭 (30 枚弱) + 4 枚

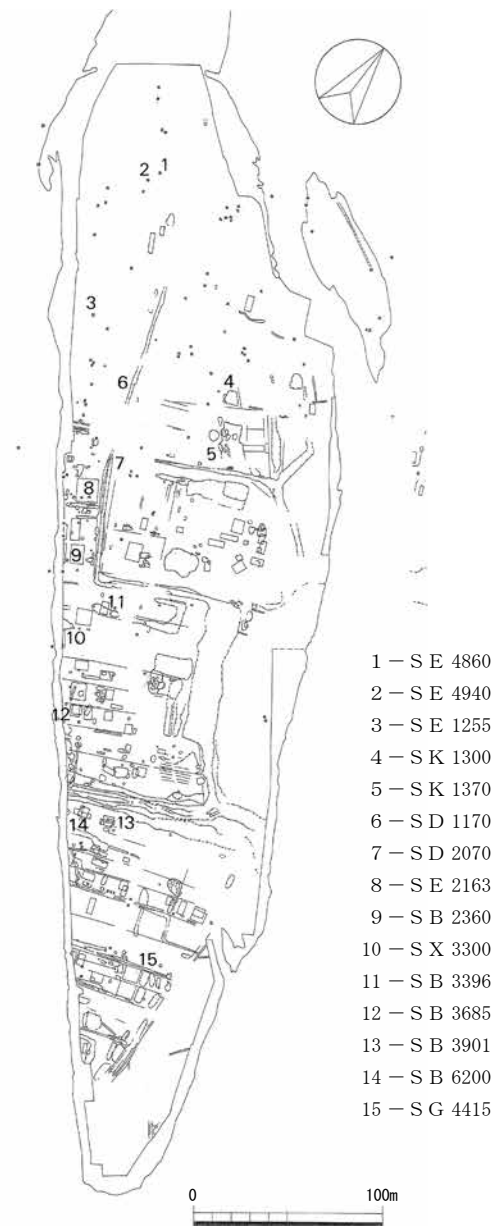

- 1 - S E 4860
- 2 - S E 4940
- 3 - S E 1255
- 4 - S K 1300
- 5 - S K 1370
- 6 - S D 1170
- 7 - S D 2070
- 8 - S E 2163
- 9 - S B 2360
- 10 - S X 3300
- 11 - S B 3396
- 12 - S B 3685
- 13 - S B 3901
- 14 - S B 6200
- 15 - S G 4415

Fig. 2-4 時期別出土状況図2 (Ⅱ期)

S X 3300 (第35次, A F 区, 35-024, Figs. 2-5・6)

一括銭を埋納した埋甕遺構。東西6 m以上, 南北5.5 m, 深さ0.2 mほどの浅い掘込み(S K 3303)に, 径0.4 m, 深さ0.2 mの坑を設けて, その中に銭を入れた甕を据えている。甕は, 破損した平底の亀山甕を2個体分上下に組み合わせたもので, 主に97枚を1緡とする緡銭が130緡あり, 総計12, 591枚の銭が収められていた。S K 3303の床面から甕の頸部まで粘質土を埋め, さらに上面に小円礫を敷いており(S X 3302), S X 3302・S K 3303からも銭が1・2点出土している。この銭甕については, 金融業者の金庫としての役割を果たした可能性が高いことが指摘されている<sup>9)</sup>。



Fig. 2-5 S X 3300 埋甕遺構 (掘込みはS K 3303, 小円礫群はS X 3302)



Fig. 2-6 S X 3300 埋甕 (左: 上から 右: 側面から)

9) S X 3300 について, 銭の収納状況や評価については福島政文氏の考察がある。福島前掲5)。



**S B3396** (第35次, B F区, 35-038)

南北棟掘立柱建物。東西(梁間)2間(総長4.1m),南北(桁行)3間(総長6.7m)。柱穴内に根石を置くものもあり,南辺は根石のみが残る。銭は北辺中央の柱穴(根石はない。柱痕が確認され,その径は15cmほど)から1枚出土している。

**S B3685** (第37次, A G区, 37-011)

東西棟掘立柱建物。東西(桁行)3間(総長5.4m),南北(梁間)3間(総長5.0m)。柱穴内に根石を置くものもある。銭は南辺の西側から2番目の柱穴(根石はない。)から1枚出土している。

**S B3901** (第38次, B H区, 38-008)

東西棟掘立柱建物。東西(桁行)3間(総長5.4m),南北(梁間)1間(総長3.3m)。柱穴内に根石を置くものもある。銭は北辺の西から2番目の柱穴(根石が置かれる。)から1枚出土している。

**S G4415** (第42次, B J区, 42-002・003)

東西4m,南北8m,深さ1.0mほどの池。池内の下層は池として機能していた際の堆積層,上層は最終的な埋立層で,中層に礫層がある。土師質土器,備前・常滑・瀬戸・亀山・東播系須恵器の各種製品,中国産青白磁・白磁,折敷・箸状木製品・漆器・下駄・草履状木製品・呪符,石鍋,漆紙など多種多量の遺物が出土している。礫層は多量の炭・灰を含み,火を受けた土器・陶磁器,炭化したコメや木片,壁土などもある。この遺構に隣接し,火災に遭った建物(S B4444・S B4445)の廃棄物を投棄したものと推定され,その中に熱を受けて溶着した緞銭(30枚弱)がある。

**S E4860** (第44次, B A区, 44-007・008)

木組方形縦板組横棧型の井戸。井側は一辺0.9mほどで,井筒として径0.8m,高さ1.0mほどの円形桶を据えている。井側・井筒内から土師質土器,備前・常滑,中国産青磁・白磁,箸状木製品・漆器,石鍋などが出土している。銭は井筒内の底部に54枚あるが,調査時に湧水が激しく詳細な出土状況まで確認できなかった。ただ,井戸底であることから,井戸として機能している際に何らかの意図を持って投入されたことが想定される。

**S E4940** (第45次, B B区, 45-004)

木組多角形(12角形)縦板組井戸。井側の径は1.0mで,井筒は無い。底部に礫が15cmほどの厚さで敷かれており,この中に銭が13枚ある。井戸の築造に際して何らかの意図を持って入れられたものと推定される。なお,井戸の廃絶・埋め立てに際して,土師質土器・壁土などが投入されるとともに,長さ120cmほどの竹が立てられていた。

**S B6200** (第38次, A H区, 38-011)

東西棟掘立柱建物。東西(桁行)2間(総長5.0m),南北(梁間)3間(総長4.8m)。柱穴内に根石を置くものが多い。銭は北西隅の柱穴(根石はない。)から1枚出土している。

**S D1170** (第21・22・25・26次, B C・B D区, 21-009~015・22-001~006・26-001)

南北62m以上,幅1.2~2.0m,深さ0.5~0.7mほどの溝。土師質土器,備前・常滑・瀬戸・亀山の各種製品,中国産青磁・白磁,刀子,鎌,石鍋などが出土している。銭は20枚あり,溝内の各所に含まれる。同一の地区(2m四方)・層位を1地点とすると,出土地点は13地点になり,点数は1・2・6枚が10・2・1地点である。

S D1170は,町の中の「中心区画」の西側に接するもので,道路側溝と推定される。

SD2070 (第29・30・35次, AF・BD・BE・BF区, 29-026~028・30-001~003・35-001)

南北70m以上, 幅2.0~2.5m, 深さ0.6m (石組溝が残る部分は幅0.3~0.5m, 深さ0.5m) ほどの溝。土師質土器, 備前・常滑, 中国産青磁・白磁, 刀子, 石鍋, 砥石などが出土している。銭は14枚あり, 同一の地区 (2m四方)・層位を1地点とすると, 出土地点は7地点になり, 点数は1・2・7枚が5・1・1地点である。

昭和初期の河川改修以降の流路で削平されているが, SD2070とSD1170は一連のもので, II期後半に「中心区画」の西側に接する道路側溝として整備された。北半のSD1170はIII期に埋め立てられるが, 南半のSD2070はIV期まで継続し, 「柵囲区画」の道路側溝となっている。

### 3 III期 (Fig 2-7, Tabs. 2-6・7)

#### 出土概要

III期では, 銭が出土した遺構数は16でII期に比して激減している。1枚のみ出土した遺構数が8で, 最多出土数は19枚である。出土した地区については, 遺跡北部 (南北大区のF区以北) のみで遺跡南部 (G区以南) にはない。III期はII期に比して遺構自体も減少し, 遺跡南部では閑散とした様相になっている。

また, III期からIV期の遺構数は6で, 礎石建物周辺から73枚出土した例もある。

Tab. 2-6 種類別・数量別出土遺構数一覧3

時期	種類別出土遺構数 / 数量別出土遺構数
III期	溝-2 井戸-7 池-2 土坑-5
	1枚-8 2枚-2 3枚-1 4枚-1 5枚-1 7枚-2 19枚-1
III期~IV期	建物-2 溝-2 その他-2
	1枚-4 4枚-1 73枚-1

Tab. 2-7 遺構別出土数一覧3

時期	種類別出土遺構数 / 数量別出土遺構数
III期	SD 350 (CD) 7 SE 380掘形 (DD) 1 SD 450 (DD) 19 SD 559 (BD・CD) 4
	SE1680 (AD) 3 SE1680掘形 (AD) 1 SK1810 (CE) 1 SK1860 (BD) 2
	SK1913 (BE) 7 SK1954 (BE) 1 SE2285 (AE) 2 SE2285掘形 (AE) 1
	SE2380 (AE) 1 SE2380掘形 (AE) 1 SG2550 (BE) 5 SK2910 (CF) 1
III期~IV期前半	SD 510 (CE) 4 SD 620 (CE) 1 SB1780 (CE) 1 SB1780周辺 (CE) 1
	SB1781 (CE) 1 SB1781周辺 (CE) 73

#### 個別遺構

SD450 (第10・11次, DD区, 10-008・009, 11-004)

南北17.5m, 幅2.0~3.0m, 深さ1.0mほどの溝。土師質土器, 備前・常滑, 瓦, 箸状木製品・漆器・板塔婆, 燭台などが出土している。銭は19枚あり, うち17枚は溝内の上部埋土の同一地区・層位に含まれる。

草戸千軒では, II期後半に中心区画内の東側に水路網が整備され, IV期前半まで継続している。SD

450はその一環をなすものである。

**S B1780** (第27次, C E区, 27-044)

南北棟礎石建物。東西(梁間) 2間(総長3.6m), 南北(桁行) 4間(総長5.7m)。棟通りに2個の礎石があり, 棟受け柱用になる。銭は北東隅の礎石の下から1枚出土している。礎石を据える際に銭を意識的に置いたことも想定される。

**S B1781** (第27次, C E区, 27-044)

S B1780の東側4 mにある東西棟礎石建物。東西(桁行) 4間(総長6.8m), 南北(梁間) 3間(総長4.9 m)。建物東北部に常滑大甕の埋甕遺構, 南側と東側に石列による排水溝がある。S B1780が納屋・倉庫, S B1781が母屋と想定されている。銭は北辺東側の礎石の下から1枚出土している。

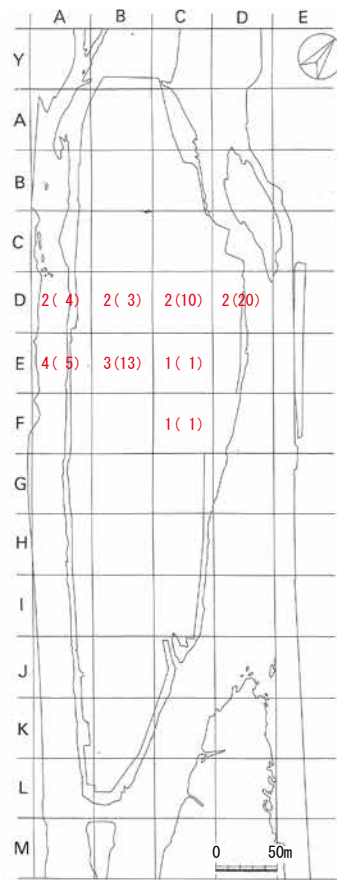

数字等はFig. 2-1と同じ

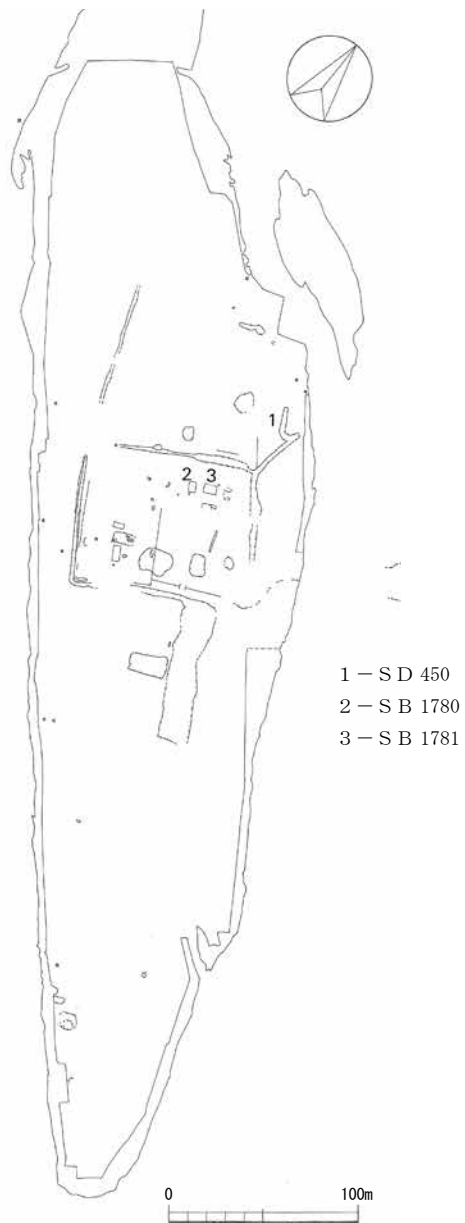

Fig. 2-7 時期別出土状況図3(Ⅲ期)

SB1781周辺（第27次，CE区，27-047～065，Figs. 2-8・9，Tab. 2-8）

発掘調査では，表土砂層を除去した段階でSB1781の礎石を検出し，その内側から周辺にかけて黒色灰層・黒灰褐色土・黒灰色土が広がっていた。土師質土器，瀬戸，瓦，砥石，石鍋，手摺錘，刀子，飾金具などが出土し，銭が73枚ある。この周辺土層については，①建物の建築に際して床下の土層として敷いたこと，②建物の廃絶に伴って整地する中で堆積したことの両者が想定され，①と②では時期，堆積の要因

Tab. 2-8 SB1781周辺地区・層位別出土数一覧

地区	黒色灰層	黒灰褐色土	黒灰色土
①	1		
②	4		1
③	3		
④	6		2
⑤		3	
⑥		4	
⑦	22 *		
⑧	1		
⑨	5		
⑩	2		
⑪	17		
⑫	2		
小計	63	7	3

\* 「黒色灰土」で取り上げた6枚を含む。

※数字と小地区の対応関係は次のとおりである。

CE区 ①-1107 ②-1111 ③-1208 ④-1209  
 ⑤-1211 ⑥-1212 ⑦-1308 ⑧-1309  
 ⑨-1312 ⑩-1408 ⑪-1410 ⑫-1509

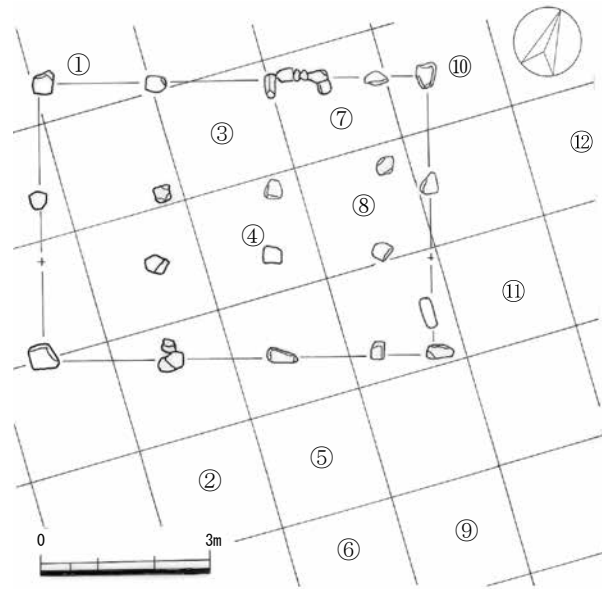

Fig. 2-8 SB1781周辺遺構図



Fig. 2-9 SB1781建物

に大きな差がある。なお、調査日誌や図面類によると、この周辺土層は礎石の設置範囲を超えて周辺に広がっており、あまり厚くないようである。このことから、①よりも②の可能性が高いと見受けられる。

#### 4 IV期 (Fig 2-10, Tabs. 2-9・10)

##### 出土概要

IV期では、銭が出土した遺構数は75である。柵・建物・道路・溝・井戸・池・土坑など各種の遺構から出土している。1枚のみ出土した遺構数が35で、最多出土数は29枚である。III期に比して遺構数は増加しており、遺跡南部（南北大区のG区以南）の遺構も相当数ある。遺跡全体の遺構の分布と対応する状況で

Tab. 2-9 種類別・数量別出土遺構数一覧4

時 期	種 類 別 出 土 遺 構 数 / 数 量 別 出 土 遺 構 数
IV期	柵-13 建物-2 道路-2 溝-15 井戸-23 池-3 土坑-15 その他-2 1枚-35 2枚-13 3枚-14 4枚-5 5枚-5 6枚-2 29枚-1
IV期～ V期前半	井戸-1 3枚-1

Tab. 2-10 遺構別出土数一覧4

時 期	種 類 別 出 土 遺 構 数 / 数 量 別 出 土 遺 構 数
IV期前半	SA 010 (DD) 2 SE 121 (AB) 3 SA 480 (CD) 3 SD 550 (DE) 5 SD 560 (CE) 29 SA 571 (CE) 4 SK 582 (DE) 2 SA1100 (CC・CD・CE) 5 SA1110 (CE) 1 SE1250 (BC) 1 SE1299 (CD) 4 SE1520 (BD) 1 SA1760 (CE) 1 SK1765 (CE) 1 SA1875 (BD) 3 SK1925 (BE) 3 SD1955 (BE) 3 SK1956 (BE) 1 SK2420 (BF) 2 SK2425 (BF) 1 SG2740上層 (BF) 3 SG2810下層 (CF) 1 SK3160 (BF) 2
IV期	SA 003 (CC) 5 SC 005 (DC) 1 SA 015 (DD) 2 SD 054 (ED) 3 SA1180 (BD) 3 SC1200 (BC) 4 SE1501 (BD) 5 SE1501掘形 (BD) 3 SE1545 (BD) 1 SE1545掘形 (BD) 1 SE1660 (AD) 3 SE1660掘形 (AD) 1 SA1950 (BE) 2 SA2090 (BE) 1 SE2115掘形 (AE) 1 SK2160 (AE) 1 SK2192 (AE) 3 SK2300 (AE・BE) 4 SK2370 (AE) 2 SX2900 (CE) 6 SB3395 (BF) 1 SE4830 (BA) 2
IV期後半	SE 020 (DC) 1 SE 130 (AE) 2 SE 190 (CC) 1 SD 585 (CE) 2 SX 588 (CE) 1 SD 731 (CJ) 2 SD 760 (AI・BJ) 6 SD 835 (BK) 1 SD 845 (BK) 1 SK 853 (BK) 1 SE1155 (BC) 1 SE1155掘形 (BC) 2 SE1297 (CD) 3 SE1550 (BD) 3 SE2114掘形 (AE) 2 SK2320 (AE) 1 SA2650 (BF) 1 SG2810上層 (CF) 1 SD3130 (BF・CF) 5 SD3139 (CF) 5 SE3335 (BF) 1 SE3340 (BF) 1 SD3891 (BI) 1 SE4120 (AI) 1 SD4456 (BJ) 1 SK4465 (BJ) 1 SD4501 (BK) 1 SD4700 (BK) 1 SB4705 (BK) 1 SK4730 (AK) 4
IV期後半～ V期前半	SE2114 (AE) 3

ある。

また、IV期からV期前半の遺構数は1である。

### 個別遺構

**S D 560** (第11・27次, C D・C E区, 11-012~014, 27-007・008)

東西32m, 幅3.0~4.0m, 深さ0.3~0.7mほどの溝。土師質土器, 中国産青磁・白磁・褐釉陶器, 折敷・箸状木製品・曲物・漆器・下駄・草履状木製品・木簡, 火箸, 刀子, 石鍋, 砥石などが出土している。溝内は底部が木質層, その上部が砂層・砂質土層で, これらは埋立層になる。銭は29枚あり, うち25枚が同一地区・層位に含まれる。

IV期の「柵囲区画」について, 区画内東側には水路網が整備されており, S D 560はこれに連なるものである。

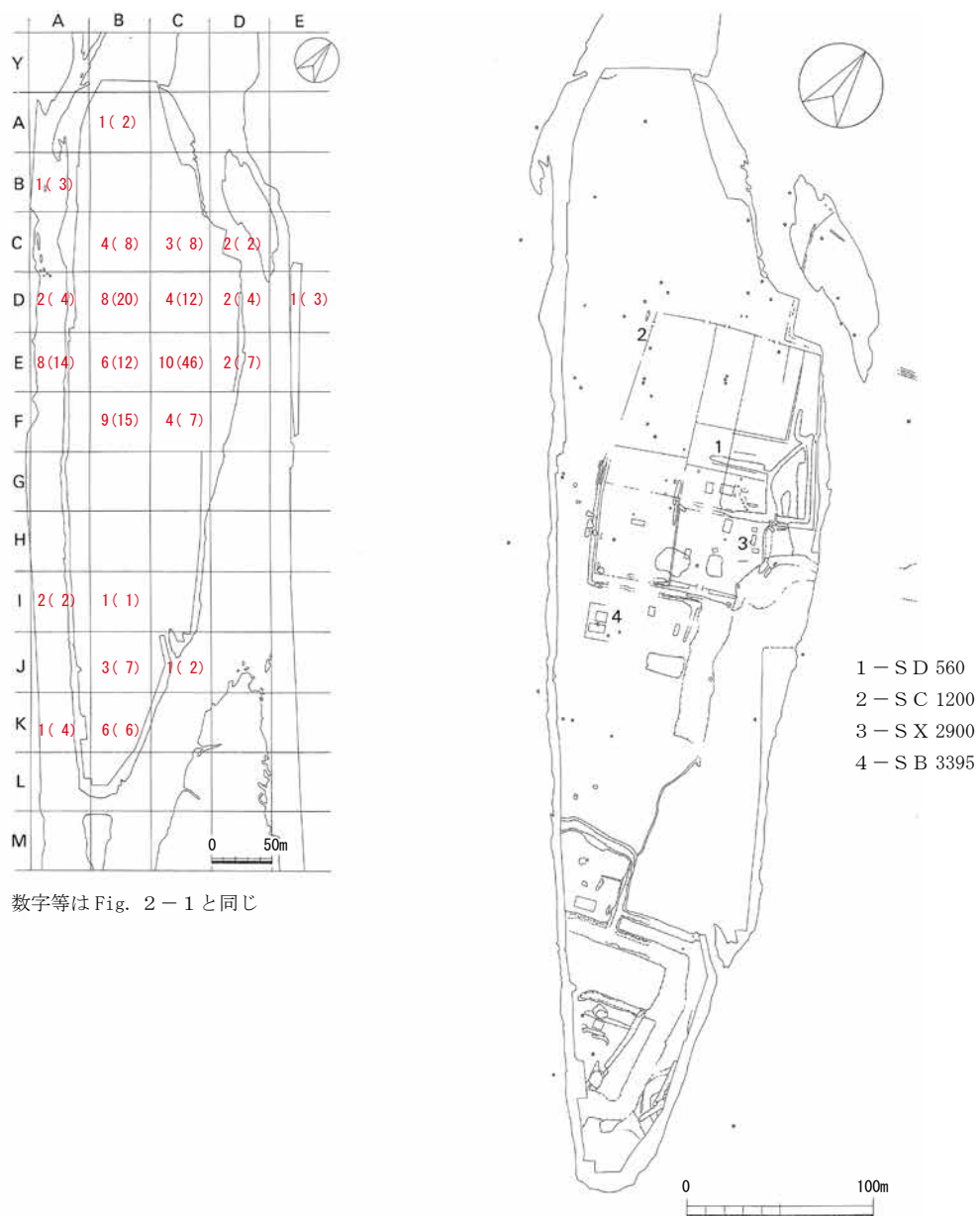

Fig. 2-10 時期別出土状況図4 (IV期)

**S C1200** (第21・22・25次, B C・B D区, 21-019~021, 22-008)

南北石敷道路。石敷は南北22m, 幅3.0mほどが残る。銭は石敷の上部や内部から4枚出土しており, 歩行者の身から離れて道路内へ混入したことも想定される。

S C1200は柵囲区画の西側に接する道路である。

**S X2900** (第32次, C E区, 32-010, Fig. 2-11)

東西0.9m, 南北0.8m, 深さ0.25mが残る方形の墓。組合式木棺の底・側板の一部が残存し, 棺内に壮年男性と推定される座位屈葬の人骨1体があり, 頭は北を向く。副葬品として, 銭6枚のほか漆容器1点, ウメの実, 炭化米など, 棺外に完形の土師質土器がある。



Fig. 2-11 S X 2900 墓

**S B3395** (第35次, B F区, 35-037)

東西棟掘立柱建物。東西(桁行)3間(総長5.9m), 南北(梁間)2間(総長5.8m)。柱穴内に根石を置くものもある。銭は南辺の西から2番目の柱穴(根石が置かれる。)から1枚出土している。柱を立てて柱穴を埋める際に, 銭を意識的に入れたことも想定される。

## 5 V 期 (Tab. 2-11)

### 出土概要

草戸千軒は, 16世紀初頭に中世集落として終焉を迎えることになる。その後, 前代までの大規模な遺構の場所を踏襲するかたちで, 主に池・溝などの灌漑施設が築造されている。家屋が散在的に存在し, 周りに耕作地が広がっていたことが想定される。そして, 灌漑用の用水路・井戸が設けられ, 耕作地として整備されていく。16世紀前半から17世紀中頃がV期前半, 17世紀後半から20世紀前半(昭和初期の河川改修工事)がV期後半で, この時期の遺構からも銭が出土している。なお, 銭種の明らかなものは, 江戸時代に発行された寛永通宝は1枚のみ(S E4880出土)で, 他は全て寛永通宝より前の時代のものである。

Tab. 2-11 遺構別出土数一覧5

時 期	遺 構・大 地 区・出 土 点 数
V期前半	SG 030 (CC) 2 SD 825 (BJ) 1 SX1010 (CB) 1 SG1160 (BC) 4 SG1160掘形 (BC) 1 SG1225 (BC) 1 SE1226 (CC) 3 SG1800 (CE) 1 SG1970 (CE) 2 SG2390 (BF) 1 SG3120 (BF) 1 SG4240 (AJ) 1 SE4880 (BA) 1
V期後半	SX1178 (BC) 1 SD3315 (AG・BF) 4

#### 個別遺構 (第35次, BF区, 35-037)

これまで、I期からIV期について注目される遺構に触れてきたが、ほかにも時期を明確にできない遺構があるのでここで触れる。

#### SK336 (第9次, DD区, 09-007)

径0.6m, 深さ0.5mほどの円形土坑。埋土は炭混じりの土層で径20cm前後の礫を含む。土師質土器, 陶器などが出土し, 銭が1枚ある。墓坑の可能性もある。

#### SK381 (第11次, DD区, 11-002)

径0.8m, 深さ0.15mほどの円形土坑。埋土は炭混じりの土層で, 土師質土器を多く含む。銭が24枚あることから, 何らかの意図を持って坑内へ入れられたものであろう。

#### SX1717 (第26次, AD区, 26-019)

径0.45m, 深さ5cmほどの坑から銭が8枚出土している。銭が出土する坑には, 墓坑・廃棄坑や柱穴があるが, この坑は前記の用途は想定し難い。

#### SK2990 (第33次, CF区, 33-002~004, Fig 2-12)

径0.9~1.0m, 深さ0.3mほどの円形土坑。埋土には径10cm前後の礫が含まれる。土師質土器の小片と銭が20枚出土していることから, 墓坑と想定される。



Fig. 2-12 SK 2990 墓坑



## 6 遺構外 (Fig. 2-13)

これまで遺構から出土した銭の様相について、時期を追いながら触れてきた。遺構数は300、出土枚数は埋甕に収められた一括銭を除いて1,200枚を超える。なお、時期を明確にできない遺構数は70、出土枚数は150枚ほどである。また、遺構ではなく包含層から900枚ほど出土しており、一定の出土量になる。

包含層からの銭について、大地区ごとに出土枚数を整理すると中州中央北寄りの地に多く、「中心区画」・「柵囲区画」及びこれに西接する地区が特に多い。なお、東西A区（AB・AC・AD区など）の発掘調査の範囲は、流路により地区割内の一部に過ぎないが、中でもAD・AE・AF区の出土枚数が多い。また、EC・ED区も地区割内の一部の発掘調査であるが、出土枚数が多い。ED区では36枚が縉状態で確認されている。調査区は芦田川左岸の高水敷になり、平成7年（1995）に福山市教育委員会がこの高水敷の部分で発掘調査を実施している<sup>10)</sup>。大地区はFD・FE区である。各種の遺構・遺物が確認され、中世の集落が広がっていたことが明らかになった。なお、この調査区では銭は包含層から出土している。

このほか、注目されるものにSD978出土の銭塊 (Fig. 2-14) がある。SD978は昭和初期の河川改修後の流路で、中州全体をほぼ縦貫している。この流路底面で銭塊が出土し、もとは土坑に埋められていたものが流水によって周囲の土が取り去られたと見ら

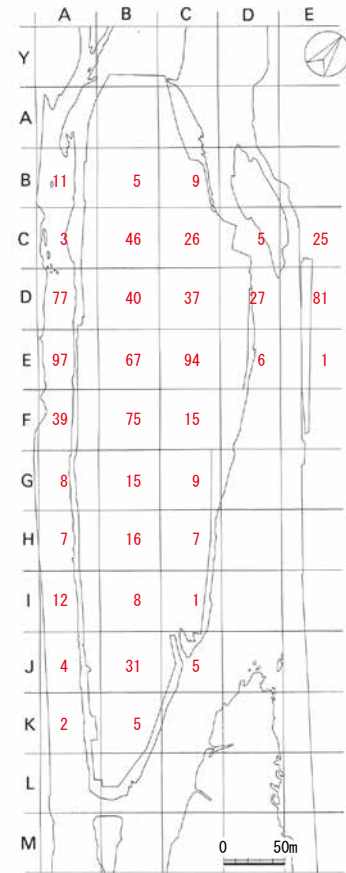

Fig. 2-13 包含層出土状況図  
(数字は枚数)

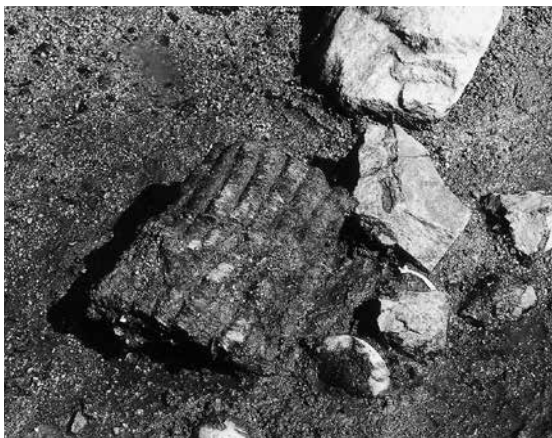

Fig. 2-14 SD 978 出土銭塊 (左: 出土状況 右: 斜め側面から)

10) 福山市教育委員会前掲2)。

れるが、錢塊自体はほぼ原位置を保っていると推定されている。

50緡からなる5貫の錢塊で、観察可能なものは1緡が91枚から97枚で、97枚のものが多い。1貫緡（10緡）を五つ集めて1緡ごとに折り曲げ、小口を揃えている。これを順序は不明だが、薦・筵で包み、藁紐で周囲を縛っており、木箱に収められていたことも想定されている<sup>11)</sup>。

また、錢塊の出土地点はB E 0909区である。この近辺では、流路内は「表土砂層」として遺物を取り上げているが、錢の出土枚数が多く300枚を超えている。錢塊のほかにも錢がある程度集積されていたことが想定される。なお、この地区は中心区画・柵囲区画の区画内南西側になる。

Tab. 2-12 S D 978 錢塊  
周辺錢出土状況

B E	07区	08区	09区
09区	2	98	139
10区		2	14
11区			12
12区			72

(数字は枚数)

さて、草戸千軒町遺跡の発見は、昭和初期の芦田川河川改修工事の際に各種の遺構や遺物が出土したことによるもので、昭和5年（1930）1月17日に数多くの石塔類が発掘されたことに始まる。錢もまとまった数量のものが確認されており、当時、改修工事に従事していた内務省土木出張所の係官の記録では、昭和7年（1932）9月17日に約95kg、推定25,300枚、昭和8年（1933）3月14日に約16kg、推定4,200枚が発掘されている。100枚ずつ藁紐に通した緡錢で、木箱に收藏された痕跡が歴然としたものもあり、錢種は90余種で、皇紀543年から皇紀1970年間に鑄造されたものと整理されている<sup>12)</sup>。

この出土錢については、相当数が鑑定のため広島文理科大学へ送られ、一部は残存したが多くは昭和20年（1945）8月6日に投下された原爆で焼失したようである<sup>13)</sup>。また、福山市内の学校に教材として配布されたり好事家に分けられたりしたが、散逸して不明となっている。

11) 福島政文前掲5)。

12) 『草戸千軒町遺跡 遺跡編』福山市教育委員会、1965年。

皇紀543年から皇紀1970年間とは、前漢の五銖（BC 118年発行）から元の至大通宝（1310年発行）を指す。

13) 『草戸千軒町遺跡 遺物編』（福山市教育委員会、1966年）で、広島大学に伝わる出土錢についても報告している。

### Ⅲ 出土銭の特徴

#### 1 遺構 (Tabs. 3-1・2)

これまで、銭の出土状況を整理してみた。多数の遺構から出土しており、個々の遺構の数量は少量の場合が多く（1枚のみの遺構が半数を超える）、まとめて出土する例もある。遺構の種類では、柵・建物・道路・溝・井戸・池・土坑と各種に及び、包含層からも相当数出土している。この出土の背景として、遺構内へ意識的に入れる場合と、意識せずに遺構内へ入った場合が推定される。銭については、先に触れたように、貨幣価値を持つことから不用品として廃棄されるという側面を想定し難い。あらためて、遺構の種類と出土状況を整理してみる。

柵はⅡ期後半になって出現する。遺跡全体で109列を確認しており、柱を立てるための掘形は布掘りと壺掘りがある。銭が出土した柵は12列で、布掘り掘形のものが多い。柱を立てて埋め戻した土の中に銭が含まれる。

建物は掘立柱建物96棟、礎石建物5棟を確認しており、銭は掘立柱建物8棟、礎石建物2棟から出土している。掘立柱建物は柱穴に含まれ、S B3397（Ⅰ期）、S B2360・S B3396・S B3685・S B3901・S B6200（何れもⅡ期）、S B3395（Ⅳ期）の例を紹介した。礎石建物は礎石の下にあり、S B1780・S B1781（共にⅢ～Ⅳ期）の例を紹介した。なお、これらの建物については、全て1棟に1枚の出土数である。

道路は遺構として確認できるのはⅣ期の石敷道路のみで、他は遺構の配置関係等から復元的に想定している。石敷道路は3例確認し、うち2例で石敷の上部や内部から銭が出土しており、S C1200の例を紹介した。

溝には、芦田川や瀬戸内海に通じた運河や掘割、集落内部を区画する溝、道路側溝、居館の濠、灌漑用水路など、各種の性格のものがある。遺跡全体で246条を確認しており、うち57条から銭が出土し、

Tab. 3-1 時期・数量別遺構数一覧

枚数 時期	1	2	～5	～10	～20	～50	51～
Ⅰ期	20	3	4	1	2	1	
Ⅰ期～Ⅱ期	1	1	1				
Ⅱ期	87	18	18	18	4	2	2
Ⅱ期～Ⅲ期	4	1			1		
Ⅱ期～Ⅳ期	1	1	2		1		
Ⅱ期～Ⅴ期前半	1						
Ⅲ期	8	2	3	2	1		
Ⅲ期～Ⅳ期	4		1				1
Ⅳ期	35	13	24	2		1	
Ⅳ期～Ⅴ期前半			1				
Ⅴ期前半	9	2	2				

※このほかⅡ期に一括銭（12,591枚）、溶着銭（30枚弱）+1枚の遺構がある。

S D2022・S D3142（共にⅠ期）、S D1170（Ⅱ～Ⅲ期）、S D2070（Ⅱ～Ⅳ期）、S D450（Ⅲ期）、S D560（Ⅳ期）の例を紹介した。遺構内の底部には粘土層が見られる場合があり、溝として滞水していた際の堆積層の可能性が高い。その上部の層は遺構を廃絶する際の埋立層になる場合が多い。出土した層位により、遺構が機能していた段階と廃絶の段階という差がある。

井戸は209基を確認しており、銭は80基から出土している。掘形は築造時のもので、井戸枠を設置した段階で埋め戻されるが、井戸枠の内側は取水施設として機能し、廃絶の段階で埋め立てられることになる。このことから、掘形と井戸枠内を分けて計数すれば、出土遺構数は100になる。何れもⅡ期になるS E1255・S E2163・S E4860・S E4940の例を紹介した。S E4940は築造時に井戸底に敷かれた礫の中から銭が13枚出土しており、井戸の築造に際して入れられたものと推定される。S E1255・S E2163・S E4860は井戸底から10～50枚程度の銭が出土しており、築造時を含めて井戸として機能している段階で入れられたことが想定される。なお、S E1255・S E2163・S E4940は木組多角形縦板組の井側が用いられているが、この形態の井戸は、町の中で経済力を有する者の屋敷地に築造されたものである。

池には、区画・水運・灌漑等の用途のものがあり、廃棄物の処理坑としても利用されている。火災に遭った建物の廃棄物を処理した例としてS G4415（Ⅱ期）を紹介し、その中に火を受けて溶着した緞銭が含まれていた。52基を確認しており、銭は19基から出土している。中には長期間機能し、遺構内の層位で時期が異なるものもある（時期別に計数すれば出土遺構数は26になる）。銭の出土状況は何れも散在的で、一定数の銭を意識的に投入した様相はうかがえない。なお、19基のうち9基がⅤ期前半の池になるが、集落が衰退して耕作地が広がる時期のものである。確認される銭種には寛永通宝はなく、これより前のものばかりである。

土坑には、径が1m未満の小型のものから10mを超える大型のものまであり、500基ほどを確認している。多くは廃棄物の処理坑で、日常生活に伴うものと集落の改変・整備に伴うものに大別される。また、鍛冶などの生産関連施設、墓関連施設、埋蔵・貯蔵施設などがある。銭が出土した土坑は89基で、

Tab. 3-2 種類別遺構数一覧

種別 時期	柵	建物	道路	溝	井戸	池	土坑	その他
Ⅰ期		1		9	11	3	6	1
Ⅰ期～Ⅱ期				1	2			
Ⅱ期	1	5		23	51	6	60	5
Ⅱ期～Ⅲ期				2	2		2	
Ⅱ期～Ⅳ期				2	1	2		
Ⅱ期～Ⅴ期前半						1		
Ⅲ期				2	7	2	5	
Ⅲ期～Ⅳ期		2		2				2
Ⅳ期	13	2	2	15	23	3	15	2
Ⅳ期～Ⅴ期前半					1			
Ⅴ期前半				1	2	9		1
計	14	10	2	57	100	26	88	11

S K2460 (I期), S K1300・S K1370 (共にII期) の例を紹介した。S K1300・S K1370は集落の改変に伴って大量の不用品を投入・廃棄した遺構と想定される。その中に銭が含まれ、S K1300は208枚で遺跡全体の遺構から出土した数量では、S X3300の一括銭の次に多い。S K1300と共に注目されるのがS B1781周辺(III~IV期)で、S K1300に次ぐ73枚が出土している。このS B1781の周辺土層は、建物の廃絶に伴って整地する中で堆積したことが想定され、S K1300の廃棄に伴う投入と同じ段階になり、遺構と併せて銭の廃絶・廃棄という事態があったことが想定される。

このほか、墓のS X2900 (IV期) には冥銭・六道銭が6枚入れられる。埋葬や供養のための石積遺構の周溝であるS D2022 (I期) では、溝として機能していた時期に銭が供えられた可能性もある。S K336・S X2990 (共に時期不明) は墓坑とも想定される。S K381・S X1717 (共に時期不明) は、小型の浅い掘り込みで24枚・8枚の銭が入れられており、例えば地鎮などの行為に伴うことも想定される。また、一括銭(130緡)の埋壺遺構であるS X3300 (II期) があり、金融業者などが貨幣を収納した金庫と指摘されている。S D978の銭塊(50緡)も緡銭を梱包・収納したもので、銭塊の出土地点の周辺からも300枚以上出土しており、銭が集積されていたことが見受けられる。

以上のように、各種の遺構から出土した<sup>14)</sup>銭については、貨幣価値を持つものとしてではなく、祈りや願いなどの精神的な営みに伴うものがあったことが指摘できる。建物や井戸の築造に伴うものは、例えば住居や家族の安泰、浄水の安定的な取得などの願いが込められていたことが想定され、また、埋葬や供養の際に使用されている。ただ、建物・井戸・墓などに広く見られるものではなく、銭が出土したのはそれぞれ一部の遺構である。そして、S K1300・S B1781周辺では、遺構の廃絶と不用品の廃棄という段階で多量の銭が出土している。その要因は不明であるが、この遺構に関連する者が多量の銭を集積していたことは確かであろう。なお、貨幣価値を持つものとしての出土は、金庫としての用途が指摘されるS X3300の一括<sup>15)</sup>銭が挙げられる。S D978の銭塊も、緡銭での集積・梱包・収納からすれば、貨幣として保管されたように見受けられる。

---

14) 広島県内の発掘調査例として、15世紀後半から16世紀の木棺墓の底板直上に4枚の銭を入れたもの(\*1)、16世紀の館跡で98枚の緡銭と和鏡1面を亀山甕に収めたもの(\*2)、16世紀に和鏡の背面に13枚の銭を置いて円札で蓋をしたものを含めて27枚の銭と土師質土器を収めた土坑(\*3)、16世紀の城で23枚の銭と土師質土器を収めた土坑(\*4)などがある。冥銭・六道銭や精神的営みに伴うものである。

\*1『郡山城下町遺跡』財団法人広島県埋蔵文化財調査センター、1993年。

\*2「大塚土居前遺跡」『山陽自動車道建設に伴う埋蔵文化財調査報告(II)』財団法人広島県埋蔵文化財調査センター、1984年。

\*3『山崎遺跡』財団法人広島県埋蔵文化財調査センター、1994年。

\*4『行武城跡発掘調査報告』行武城跡発掘調査団、1985年。

15) 埋納された一括銭については、貨幣としての性格を重視する見解や精神的な取扱いを重視する見解がある〔鈴木公雄「出土銭貨から中世の銭の使用を復元する」、橋口定志『埋納銭』の呪力(峰岸純夫・池上裕子編『新視点日本の歴史4』新人物往来社、1993年)〕。その中で貨幣としての価値の蓄蔵目的が多いことが指摘されている(高木久志『通貨の日本史』中央公論新社、2016年)。

広島県内では、道路の建設工事中に備前甕に収められた一括銭が出土している。枚数は20,000枚前後で、16,353枚が整理され、五銖から永楽通宝までの64種が確認されている。

「善福寺南遺跡」『山陽自動車道建設に伴う埋蔵文化財調査報告(V)』財団法人広島県埋蔵文化財調査センター、1990年。

## 2 時期

次に時期と地区の様相について見ると、銭が出土した遺構の分布は、各時期の遺構の消長に対応しており、Ⅰ期・Ⅲ期に少なく、Ⅱ期・Ⅳ期に多い。中でも、遺構が中州全体に広がるⅡ期では、銭が出土した遺構も中州全体に広がっている。また、包含層からも相当数出土しており、遺構の分布と併せて、Ⅰ期からⅢ期までの「中心区画」、Ⅳ期の「柵囲区画」及びこれに西接する地区が、出土遺構が多く、包含層からの出土数も多い地区と言える。その背景には銭を集積していたことが推定され、S X3300（Ⅱ期）の一括銭は中心区画に西接する地区、S D978の銭塊は中心区画・柵囲区画の区画内南西側になる。なお、この一括銭と銭塊の出土地点は80mほどの距離である。

銭の出土状況では、溝・井戸・池など施設を廃止して埋め立てる層位の中に入っている場合が多く、土坑は廃棄物の処理坑が多い。確実に何らかの意図を持って遺構内に銭を入れたことが推定されるものもあるが、銭を入れることを意図はしないが遺構内に入ったものが相当数あるように見受けられる。そして、銭が出土した遺構や包含層の周囲では、銭が存在し銭を使う者がいたことは確かであろう。

このようなことから、草戸千軒の町の中で銭は広く使われ、何らかの意図を持って遺構内へ入れる場合もあるが、相当数が所持者の身から離れ（当人にとっては紛失）、地中へ散逸したり、遺構内へ混入したりしたと言えるだろう。

銭種別の数量について、S X3300一括銭とそれ以外に分けて整理してみた（Tab. 3-3）。S X3300一括銭は、Ⅱ期（14世紀前半から中頃）の一定段階における銭の流通状況を示すものであり、皇宋通宝・元豊通宝・元祐通宝・開元通宝・熙寧通宝の順に多く、この5種で12,591枚の50%を超える。この一括銭以外は遺跡全体の状況を示すものであり、皇宋通宝・元豊通宝・熙寧通宝・開元通宝・元祐通宝の順に多く、5種は一括銭と同じであり、全体の35%ほどになる。また、不明銭が30%ほどあり、これを除いて銭種が判明するものの中では50%ほどになる。

銭種と時期について、集落成立期のⅠ期前半（13世紀中頃から後半）では7遺構から18枚出土しており、最新銭は正隆3年（1158）発行の正隆元宝である。Ⅱ期のS X3300一括銭の最新銭は、淳祐元年（1241）発行の淳祐元宝である。また、S D978銭塊は錆で癒着しており最新銭を明確にできないが、銭塊の出土地点の周辺では、表土砂層ではあるが300枚を超える銭が出土しており、最新銭はS X3300と同じく淳祐元宝である。明の時代では、至正21年（1361）発行の大中通宝が1遺構1枚、洪武元年（1368）発行の洪武通宝が4遺構6枚、包含層・表土を併せて全体で16枚、永楽6年（1408）発行の永楽通宝が5遺構6枚、全体で20枚の出土<sup>16)</sup>である。合わせて39枚で、全体量からすれば少量になる。

---

16) 大中通宝の1遺構はS D 510でⅢ期からⅣ期前半、洪武通宝の4遺構は、S D 520はⅡ期後半、S D 550はⅣ期前半、S E 1660は掘形・井戸内ともにⅣ期、S E 2114は掘形がⅣ期後半、井戸内がⅣ期後半からⅤ期前半である。永楽通宝の5遺構のうちS D 760はⅣ期後半、S K 2425はⅣ期前半で、他にS D 510、S D 520、S E 2114井戸内がある。

S D 510とS D 520は上下に重なる水路で、Ⅲ期からⅣ期前半のS D 510は、Ⅱ期後半のS D 520を改修したものである。Ⅱ期後半の年代は14世紀中頃、Ⅲ期は15世紀前半になるが、整理の段階でS D 520の埋土とした層位にS D 510からの混入が想定され、これまでに整理・報告をした下駄や木簡でその点が指摘されている。

『草戸千軒町遺跡出土の下駄』広島県立歴史博物館、1997年

『草戸木簡集成2』広島県立歴史博物館、2000年

Tab. 3-3 錢種別出土数一覧

錢種	国	発行	西曆	S X 3300 以外	S X 3300
元祐通宝	北宋	元祐元年	1086	197	1,158
紹聖元宝	"	紹聖元年	1094	90	505
紹聖通宝	"	紹聖年間	1094~1098		1
元符通宝	"	元符元年	1098	39	182
聖宋元宝	"	建中靖国元年	1101	94	499
聖宋通宝	"	建中靖国元年	1101		1
崇寧通宝	"	崇寧3年	1104	1	
崇寧重宝	"	崇寧3年	1104	2	
大觀通宝	"	大觀元年	1107	46	121
政和通宝	"	政和元年	1111	87	515
宣和通宝	"	宣和元年	1119	16	28
建炎通宝	南宋	建炎元年	1127	1	4
紹興元宝	"	紹興元年	1131	1	6
紹興通宝	"	紹興元年	1131		2
正隆元宝	金	正隆3年	1158	2	7
天盛元宝	西夏	天盛10年	1158	1	
乾道元宝	南宋	乾道元年	1165	1	
淳熙元宝	"	淳熙元年	1174	13	106
紹興元宝	"	紹興元年	1190	7	31
慶元通宝	"	慶元元年	1195	9	34
嘉泰通宝	"	嘉泰元年	1201	4	18
開禧通宝	"	開禧年間	1205~1207	3	24
嘉定通宝	"	嘉定年間	1208~1224	15	91
大宋元宝	"	宝慶元年	1225		2
紹定通宝	"	紹定元年	1228	6	19
淳祐元宝	"	淳祐元年	1241	4	1
皇宋元宝	"	宝祐元年	1253	1	
咸淳元宝	"	咸淳元年	1265	7	
大中通宝	明	至正21年	1361	1	
洪武通宝	"	洪武元年	1368	16	
永樂通宝	"	永樂6年	1408	20	
寛永通宝	日本	寛永13年	1636	58	
道光通宝	清	道光元年	1820	1	
不明				1,073	89
計				3,588	12,591

このほか、5貫の錢塊と30枚弱の溶着銭がある。

錢種	国	発行	西曆	S X 3300 以外	S X 3300
半両	秦	始皇帝26年	BC 221		2
五銖	前漢	元狩5年	118	5	16
貨泉	新	天鳳元年	AD 14	2	2
豐貨	後趙	漢昌元年	318		1
開元通宝	唐	武德4年	621	205	1,154
乾元重宝	"	乾元元年	758	14	47
延喜通宝	日本	延喜7年	907	1	
天漢元宝	前蜀	天漢元年	917		1
乾德元宝	"	乾德年間	919~924	1	1
咸康元宝	"	咸康元年	925		1
漢元通宝	後漢	乾祐元年	948	1	2
乾元大宝	日本	天德2年	958	1	
唐国通宝	南唐	光泰2年	959		8
宋通元宝	北宋	建隆元年	960	9	42
太平通宝	"	太平興国元年	976	20	103
淳化元宝	"	淳化元年	990	26	131
至道元宝	"	至道元年	995	43	208
咸平元宝	"	咸平元年	998	48	217
景德元宝	"	景德元年	1004	50	254
祥符元宝	"	大中祥符元年	1008	83	331
祥符通宝	"	大中祥符元年	1008	44	205
天禧通宝	"	天禧年間	1017~1021	54	258
天聖元宝	"	天聖元年	1023	117	636
明道元宝	"	明道元年	1032	15	76
景祐元宝	"	景祐元年	1034	35	173
皇宋通宝	"	宝元2年	1039	304	1,695
至和元宝	"	至和元年	1054	18	151
至和通宝	"	至和元年	1054	19	56
嘉祐元宝	"	嘉祐元年	1056	29	144
嘉祐通宝	"	嘉祐元年	1056	48	308
治平元宝	"	治平元年	1064	38	238
治平通宝	"	治平元年	1064	6	49
熙寧元宝	"	熙寧元年	1068	247	1,138
熙寧重宝	"	熙寧6年	1073	1	
元豐通宝	"	元豐元年	1078	288	1,499

### 3 金 銭 の 取 引

貨幣価値を持つものとしての出土は、S X3300の一括銭やS D978の銭塊が挙げられる。次に、時期を追いながら木簡の記載内容を確認することで、草戸千軒<sup>17)</sup>の町で金銭に関してどのような取引や取扱いが行われていたかを見ていきたい。

I期は木簡の出土数が少なく、金額を記したものは確認できていない。

II期前半では、S K3165下層の漆が付着した木簡に「九月十九日十二貫三百」とある。この土坑からは、漆紙や多くは漆塗りに使用された約50点のへらが出土しており、へらの中には木簡を転用したのももある。漆塗りに携わる者が木簡に関わったのであろう。12貫300文はかなりの金額と捉えられ、経済力を有していたことが推定される。

II期後半には、出土遺構数・点数とも増加する。S K3180の木簡には「一くわん六百文にて」とあり、1貫600文相当額の物品の付札であろう。既に触れたように、S K1300からは木簡類が60点ほど出土している。燈明油1桶を210文で購入したこと、400文を貸し付けた（利子は当初5分、2か月後に1割）こと、売却の味噌の豆が310文であることなどが記される。金額は100文に対する利子10文から少なくとも「二くわん二百文」（2貫200文）までの範囲になる。S G1791の木簡は表裏に「伍貫文／拾貫／のうち」・「まつの／した／（花押）」（／は改行）とあり、「まつのした」が関わる何らかの金額10貫文の内の5貫文の付札であろう。なお、S G1791において、この木簡と同一の地区（2m四方）・層位から出土したものに闘茶札がある。

III期では、S G350に約2,800点の削屑類がある。削り取られて小片となっているがある程度文字が残るものもあり、金額は最大が13貫400文で、貫台もある程度記される（3貫・4貫・12貫）が、10文台・1文台のものも多い。木簡では、4面に「老貫」があるものは1貫文の付札になり、取引のメモとして表裏に1貫113文と1貫802文・767文を記すものがある。また、「てら」とともに90文・30文・40文などを羅列的に記すものがあり、寺院の内部経済の収支や勧進のような行為が想定される。

IV期前半では、隣接するS D510・S D550・S K582から木簡が約100点、墨書のない木札が約360点<sup>18)</sup>出土している。遺構内の堆積状況や出土遺物の様相から、これらの遺構はほぼ同時期に埋め立てられたもので、木簡類を含めて坑内へ投入された遺物は相互に関連していた可能性を指摘できる。木簡は、ほとんどが取引のメモで、金額は100文台が中心で貫まで至るものはない。また、物品の付札があり、宛名は「くさいち」（草戸千軒の古名）の「いまくらとの」や「いつミとの」で、「今倉（蔵）殿」の名称は金融業を営んだ土倉に通じている。物品は「しやうせい」の「くしかき」（正税の串柿）や「わたくし」（公事の綿）と正税や公事に関わるもので、彼らは国衙領や荘園の年貢・租税の収納に関与していたことも想定される。なお、大量の木札の投入（廃棄すること）は、木簡を使用する取引自体を停止したことを示している。

17) 下津間康夫「木簡類の変遷と諸問題」『草戸千軒町遺跡発掘調査報告V』広島県教育委員会、1996年。

同「草戸木簡にみる流通・金融活動」『国立歴史民俗博物館研究報告』第92集、国立歴史民俗博物館、2002年。

広島県立歴史博物館『草戸木簡集成』1～3、1999・2000・2004年。

18) 現在出土地点が確認できない木札が50点弱あるが、これらも本来はS D510・S D550・S K582に含まれていたと想定される。



IV期で時期が細分できない遺構では、S E 1501に約700点の削屑類がある。文字の判読が可能なものはごく一部で、金額は最大が2貫文である。木簡は取引のメモで、50文から350文までの範囲になり、125文に対する利子を記すものもある。S K 110にも取引のメモの木簡が出土しており、100文台から最大は10貫文の可能性はある。

こうした木簡<sup>19)</sup>の内容から、漆塗り、金銭の貸付け、農産物などの取扱い、寺院の関わり、土倉、年貢・租税の収納・運営への関与など多様な活動・生業が展開していたことが推定される。こうした活動・生業も出土銭の背景の一つと言えよう。

---

19) ここで取り上げた遺構については、次の『草戸木簡集成』で報告している。

『草戸木簡集成1』 S K 110, S G 350

『草戸木簡集成2』 S D 510, S D 550, S K 582, S K 1300

『草戸木簡集成3』 S E 1501, S G 1791, S K 3165 下層, S K 3180

## IV おわりに

以上、銭について、出土状況を中心に見てきた。銭は、他の出土品に多く見られる不用品としての廃棄という側面を想定し難く、貨幣価値を持つものとして次代へ引き継がれる性格がある中で、銭が出土した遺構数は約380、枚数は一括銭を除いて約1,400枚で、このうち時期が明確な遺構数・枚数は300・1,200枚を超える。また、包含層から900枚ほど、表土層から1,000枚以上が出土している。さらに、地区や層位を明らかにできないものが200枚ほどある。

個々の遺構の出土数は少量の場合が多く、1枚のみの遺構が半数を超えるが、まとまって出土する例もある。建物・井戸・墓など、確実に何らかの意図を持って遺構内に銭を入れたことが推定されるものがあり、祈りや願いなどの精神的な営みに伴うことが指摘できる。埋葬や供養のほか、住居や家族の安泰、浄水の安定的な取得などの願いが込められていたことが想定される。

貨幣価値を持つものとしての出土は、金庫としての用途が指摘されるS X3300の一括銭が挙げられる。S D978の銭塊も、緡銭での集積・梱包・収納からすれば、貨幣として保管されたように見受けられる。また、S X3300の一括銭に次いで出土数が多いのが、S K1300(208枚)・S B1781周辺(73枚)である。不用品の廃棄や建物の廃絶・整備に伴う土層に含まれ、その要因は不明であるが、この遺構に関連する者が、多量の銭を集積していたことは推定される。S K1300では多種多量の遺物が出土しており、その中に木簡類が60点ほどある。記載内容から、近郊を中心とする地域を対象に、農産物の取引や金銭の貸付け、食品加工や醸造業の展開などの活動が推定され、こうしたことが出土銭の背景にあるだろう。

銭が出土した遺構の分布は、各時期の遺構の消長に対応しており、I期・III期に少なく、II期・IV期に多い。出土状況から、銭を入れることを意図はしないが遺構内に入ったものが相当数あるように見受けられる。そして、銭が出土した遺構や包含層の周囲では、銭が存在し銭を使う者がいたことは確かであろう。遺跡内の地区については、I期からIII期までの「中心区画」、IV期の「柵囲区画」及びこれに西接する地区が、出土遺構が多く、包含層からの出土数も多い地区と言える。その背景には銭を集積していたことが推定され、S X3300の一括銭やS D978の銭塊もこの地区に位置している。

このようなことから、草戸千軒の町の中で銭は広く使われ、何らかの意図を持って遺構内へ入れる場合もあるが、相当数が所持者の身から離れて、地中へ散逸したり、遺構内へ混入したりしたと言えるだろう。

なお、金銭の取引や取扱いの具体例については、木簡の記載内容からうかがうことができる。多様な活動・生業が展開していたことが推定され、このことも出土銭の背景の一つと言えよう。

草戸千軒町遺跡の出土銭について、次の付表と併せて悉皆的に報告し、その全体像の紹介を目指した。中世の出土銭を調査研究する上での参考資料として、本書を広く活用いただければ幸いである。

## 付表 草戸千軒町遺跡出土銭一覧表

### 例 言

- 1 本表には、出土銭を全点収録している。
- 2 整理番号は、出土銭を対象に今回整理したものである。最初の2桁は調査次数（03－3次・04－4次・・・49－49次）を示し、「-」の次の3桁は、出土遺構・地区・層位・調査日などを考慮して配列（001・002・・・）した。
- 3 出土遺構の中で推定されるものには、遺構番号に「カ」を付した。
- 4 時期は、「I期・II期・・・」を「I・II・・・」、「前半・後半」に分類できるものを「前・後」で示した。
- 5 大地区・小地区は、草戸千軒町遺跡の実測座標によるものである。2m四方の小地区割は大規模調査を開始した第9次調査からの設定であるが、第12次段階で基準点を変更した。本表では、第8次調査までは大地区、第9～12次調査については小地区まで、新しい基準点から補正した地区を表示し、小地区は（ ）とした。
- 6 小地区で、「小地区の数字＋大区」と表されるものは、数字の小地区を北西隅とする10m四方の範囲を示している。
- 7 遺構名称は、調査区で発掘調査の際に付与された名称である。
- 8 調査日は資料を取り上げた日付で、年・月・日をそれぞれ2桁で表したものを結合させており、「680721」は1968年7月21日、「940824」は1994年8月24日を示す。
- 9 一つの整理番号に複数の銭種がある場合は、発行年の古い順に表記した。

整理番号	遺構番号	時期	大地区	小地区	遺構名称	層位	調査日	銭種・枚数・備考
03-001							65----	開元通宝1,咸平元宝1,祥符元宝1, 出土地等不明のため一括 天聖元宝2,元豐通宝3,元祐通宝2, 景祐元宝1,皇宋通宝2,熙寧元宝1, 元符通宝1,政和通宝3,慶元通宝1, 永樂通宝1,不明2
04-001	S D 054	IV	E D		溝		680721	咸平元宝1
04-002	S D 054	IV	E D		溝		680722	不明1
04-003	S D 054	IV	E D		溝中		680723	不明1
04-004	S K 055 ㊦	?	E D		中央焼土付近		680805	不明1
04-005	S E 060 周辺	?	E D		石囲周辺		680809	熙寧元宝1,不明1
04-006	S E 060 周辺	?	E D		石囲東		680811	不明1
04-007	S E 080	II	E E		井戸		680917	不明1
04-008			E C		表土直下		680718	元豐通宝1
04-009			E C		2層		680718	皇宋通宝1
04-010			E C		--		680718	皇宋通宝1,元豐通宝1
04-011			E C		2層		680719	天禧通宝1,皇宋通宝1,元祐通宝1,不明1
04-012			E C		--		680719	皇宋通宝1
04-013			E C		--		680723	開元通宝1
04-014			E C		--		680724	至道元宝1,元符通宝1
04-015			E C		暗褐色土		680725	開元通宝2,嘉祐通宝1,政和通宝1,不明4
04-016			E C		暗褐色土		680726	開元通宝1,祥符元宝1,天禧通宝1, 皇宋通宝2,熙寧元宝2,不明3
04-017			E C		砂層		680901	洪武通宝1
04-018			E D		礫上層		680721	嘉祐通宝1
04-019			E D		礫中		680722	寛永通宝1,不明1
04-020			E D		砂層		680722	永樂通宝1
04-021			E D		--		680722	天聖元宝1
04-022			E D		黒灰色土		680723	熙寧元宝1
04-023			E D		排土		680723	元祐通宝1
04-024			E D		--		680723	開元通宝1,天聖元宝1
04-025			E D		2層		680727	開元通宝1
04-026			E D		暗褐色粘土		680727	開元通宝1,元符通宝1
04-027			E D		排土-暗褐色土		680731	至道元宝1,景祐元宝1,皇宋通宝1,元祐通宝1
04-028			E D		--		680831	熙寧元宝1
04-029			E D		暗褐色土		680731	祥符元宝1,洪武通宝1
04-030			E D		暗褐色土		680801	皇宋通宝1
04-031			E D		暗褐色土		680802	政和通宝1
04-032			E D		2層		680803	天聖元宝3,景祐元宝1
04-033			E D		暗褐色土		680803	紹聖元宝1,不明1
04-034			E D		褐色土		680807	天聖元宝1,元祐通宝1
04-035			E D		2層		680811	元豐通宝1
04-036			E D		2層		680812	元豐通宝1,元祐通宝1
04-037			E D		暗褐色土		680812	熙寧元宝1,元豐通宝1,不明1
04-038			E D		2層		680813	天聖元宝1

04-039	E D	--	680813	元豊通宝 1, 宣和通宝 1, 紹熙元宝 1
04-040	E D	排土	680814	皇宋通宝 1
04-041	E D	--	680814	開元通宝 1, 皇宋通宝 2, 至和通宝 1, 元豊通宝 1, 元祐通宝 3, 元符通宝 1, 不明 1
04-042	E D	2層	680816	天禧通宝 1, 皇宋通宝 1, 熙寧元宝 1
04-043	E D	暗褐色土	680817	淳熙元宝 1
04-044	E D	暗褐色土	680820	嘉泰通宝 1
04-045	E D	暗褐色土	680828	熙寧元宝 1
04-046	E D	排土	680828	皇宋通宝 1
04-047	E D	砂層	680807	聖宋元宝 1, 不明 1
04-048	E D	暗褐色土	680808	開元通宝 2, 淳化元宝 1, 至道元宝 1, 祥符元宝 3, 36枚, 一連で出土 祥符通宝 1, 天禧通宝 1, 天聖元宝 1, 皇宋通宝 2, 嘉祐元宝 1, 治平元宝 1, 熙寧元宝 5, 元豊通宝 9, 元祐通宝 3, 政和通宝 2, 不明 3
04-049	E D	2層	680809	皇宋通宝 2, 宣和通宝 1
04-050	E D	暗褐色土	680811	景德元宝 1, 皇宋通宝 1, 不明 1
04-051	E D	排土	680811	政和通宝 1
04-052	E D	--	680811	大觀通宝 1
04-053	E D	暗褐色土	680812	不明 1
04-054	E D	--	680813	熙寧元宝 1, 不明 2
04-055	E D	--	68---	元豊通宝 1
04-056	E D	表土	680817	咸平元宝 1
04-057	E D	表土	680820	元祐通宝 1
04-058	E D	暗褐色土	680823	開元通宝 1, 不明 1
04-059	E D	--	680902	不明 1
04-060	E E	暗褐色土	680830	聖宋元宝 1
04-061	--	--	680723	不明 1
04-062	--	--	680724	不明 1
04-063	--	排土	680801	元豊通宝 2, 聖宋元宝 1
04-064	--	排土	680802	不明 2
04-065	--	排土	680902	元豊通宝 1
04-066	--	排土	680928	天聖元宝 1, 皇宋通宝 1, 聖宋元宝 1, 不明 1
04-067	--	排土	680929	貨泉 1
04-068	--	排土	681003	不明 1
04-069	--	排土	681008	天禧通宝 1, 不明 4
04-070	--	排土	681029	洪武通宝 1
04-071	--	--	68----	熙寧元宝 1, 聖宋元宝 1, 寛永通宝 1
05-001	D B	--	690821	不明 1
05-002	--	表探	69----	永樂通宝 1, 寛永通宝 2
05-003	--	--	69----	開元通宝 1, 太平通宝 1, 至道元宝 2, 天禧通宝 2, 天聖元宝 1, 皇宋通宝 8, 嘉祐通宝 1, 熙寧通宝 4, 元豊通宝 2, 元祐通宝 1, 紹聖元宝 2, 聖宋元宝 2, 大觀通宝 1, 政和通宝 3, 宣和通宝 1, 慶元通宝 1, 嘉定通宝 2, 洪武通宝 1, 永樂通宝 1, 寛永通宝 3, 不明 6

整理番号	遺構番号	時期	大地区	小地区	遺構名称	層位	調査日	銭種・枚数・備考
06-001	SA015	IV	DD		枕列中		701027	開元通宝1, 祥符通宝1
06-002	SE120	II前	AA		2号井戸		700910	祥符通宝1
06-003	SE121	IV前	AB		1号井戸		700914	元祐通宝1, 寛永通宝2
06-004	SE127	II	CB		1号井戸		700908	寛永通宝1
06-005	SE130	IV後	AE		1号井戸		700916	祥符通宝1, 元豊通宝1
06-006			DD		--		701027	宣和通宝1, 洪武通宝1
06-007			DD		上層		701028	元符通宝1
06-008					表探		70----	天聖元宝1, 皇宋通宝3, 熙寧元宝1, 聖宋元宝2, 慶元通宝1, 寛永通宝1, 不明7
07-001	SE147	II	CB		3号井戸		71----	不明1
07-002	SE150	II	CB		井戸1掘形		711013	不明1
07-003	SE152	II前	CB		10号井戸		71----	不明1
07-004	SK157	?	CB		C1g区石組		71----	政和通宝1
07-005	SD186	?	CC		C2n区溝		71----	五銖1, 寛永通宝1, 不明1
07-006	SE190	IV後	CC		1号井戸		710903	不明1
07-007	SX194	?	CC		C2n区Pit3		71----	乾元重宝1, 皇宋通宝1, 元豊通宝1 SX 194-Pit群
07-008	SX194a	?	CC		C2n区上層Pit3		710819	開元通宝1
07-009	SX194b	?	CC		C2n区上層Pit3		71----	大觀通宝1
07-010	SK195	?	CC		C2n区Pit3		71----	熙寧元宝2
07-011	SD196	?	CC		C2m区溝		71----	開元通宝1, 天禧通宝1, 天聖元宝1, 熙寧元宝1, 元豊通宝1, 不明1
07-012	SD197	?	CC		C2m区溝2		71----	不明1
07-013			CC		C2n区Pit3		71----	不明1
07-014			CB		上層		71----	祥符通宝1
07-015			CB		上層		71----	熙寧元宝1, 不明1
07-016			CB		--		71----	熙寧元宝1, 政和通宝1
07-017			CB		表層		71----	熙寧元宝1, 寛永通宝2
07-018			CB		上層		71----	不明1
07-019			CB		上層		71----	紹聖元宝1, 元符通宝1, 不明1
07-020			CB		上層		71----	熙寧元宝1, 不明1
07-021			CC		上層		71----	不明1
07-022			CC		--		71----	寛永通宝1
07-023			CC		上層		71----	開元通宝1, 元豊通宝2, 政和通宝2, 不明1 出土地区-C2m区
07-024			CC		--		71----	不明1
07-025			CC		--		71----	寛永通宝1
07-026			CC		表土		71----	元豊通宝1
07-027			CC		表探		710925	不明1
08-001	SC005a	IV	DC		C2s区石敷		72----	咸平元宝1
08-002	SE020	IV後	DC		5号井戸		72----	皇宋通宝1
08-003	SG030	V前	CC		C2r区大竪穴		72----	咸平元宝1, 元祐通宝1
08-004	SK035	?	DC		C2s区炉跡		72----	皇宋通宝1
08-005	SK042a	II後	DC		C2x区鍛冶屋跡		72----	聖宋元宝1, 不明3
08-006	SK042b	II後	DC		C2y区鍛冶屋跡		72----	元豊通宝1
08-007	SK042周辺a	?	DC		C2x区鍛冶屋跡周辺		72----	不明1
08-008	SD201	II後	CC		C2r区北溝		72----	不明1

08-009	CC				C 2 r 区南石敷	72----	元豊通宝 1		出土地区 - C 2 n 区
08-010	DC				C 2 x 区Pit58	72----	天禧通宝 1		出土地区 - C 2 r 区
08-011	DC					72----	不明 1		出土地区 - C 2 r 区
08-012	CC				上層	72----	皇宋通宝 1		出土地区 - C 2 r 区
08-013	CC					72----	元豊通宝 1, 不明 1		出土地区 - C 2 s 区
08-014	DC					72----	天禧通宝 1		出土地区 - C 2 s 北拉張区
08-015	DC					72----	宋通元宝 1, 祥符通宝 1, 皇宋通宝 1, 紹聖元宝 1, 元祐通宝 1		
08-016	CC					72----	治平元宝 1, 寛永通宝 1		出土地区 - C 2 w 区
08-017	DC				下層	72----	熙寧元宝 1		出土地区 - C 2 x 区
08-018	DC					72----	聖宋元宝 2, 政和通宝 1		出土地区 - C 2 x 区
08-019	DC				石敷下	72----	天聖元宝 1		出土地区 - C 2 y 区
08-020	DC				下層	72----	景德元宝 1		出土地区 - C 2 y 区
08-021					表探	72----	乾元重宝 1		
09-001	SA010	IV前	(0602)		上層溝	730724	天聖元宝 1		
09-002	SX255	?	(0202)		上層Pit 1	730730	景德元宝 1	SX 255-Pit 群	
09-003	SX282	?	(2104)		上層Pit 1	730725	元豊通宝 1	SX 282-Pit 群	
09-004	SK306	?	(2403)		上層Pit 1	730821	元祐通宝 1		
09-005	SK325	?	(0602)		上層土坑	730804	治平元宝 1		
09-006	SX335	?	(0504)		上層Pit 2	730801	不明 1	SX 355-Pit 群	
09-007	SK336	?	(0604)		上層土坑	730730	嘉定通宝 1	墓坑の可能性あり	
09-008	SG350	III	(2111)		池跡	730823	至道元宝 1, 嘉祐通宝 2		
09-009	CD		(2004)		下層	730821	元豊通宝 1, 咸淳元宝 1		
09-010	CD		(2105)		上層	730817	元祐通宝 1		
09-011	CD		(2311)		上層	730802	皇宋通宝 2, 不明 1		
09-012	DD		(0202)		暗褐色土	730725	淳化元宝 1, 治平元宝 1		
09-013	DD		(0202)		暗褐色土	730728	皇宋通宝 1		
09-014	DD		(0211)		上層	730803	開元通宝 1		
09-015	DD		(0502)		黄褐色土	730726	紹聖元宝 1		
09-016	DD		(0602)		上層	730730	治平元宝 1, 熙寧元宝 1		
09-017	DD		(0611)		暗褐色土	730725	祥符元宝 1		
09-018	DD		(0811)		下層	730824	皇宋通宝 1, 元豊通宝 1, 不明 1		
09-019	CD		(2503)		表土	730726	嘉祐通宝 1		
09-020	DD		(0602)		表土	730724	元祐通宝 1		
09-021	CD		--		表土	7307--	不明 1		
10-001	SA010	IV前	(0513)		No. 3E杭穴	731108	不明 1		
10-002	SG350	III	(1913)		池	731114	皇宋通宝 1		
10-003	SG350	III	(1913)		池	731115	熙寧元宝 1, 不明 1		
10-004	SG350	III	(2113)		第 1 木質層	731031	不明 1		
10-005	SD410	II後	(2219)		暗褐色土	731001	至道元宝 1, 天聖元宝 1, 元豊通宝 1, 紹聖元宝 1, 8 枚一連 元符通宝 1, 聖宋元宝 1, 政和通宝 1, 紹定通宝 1		
10-006	SX421	?	(0412)		Pit C	73----	不明 1	SX 421-Pit 群	
10-007	SK435	?	(0215)		Pit C	730926	開元通宝 1, 至道元宝 1		
10-008	SD450	III	(0617)		大溝	730928	景德元宝 1, 皇宋通宝 1		
10-009	SD450	III	(0621)		大溝	731006	元祐通宝 1		

整理番号	遺構番号	時期	大地区	小地区	遺構名称	層位	調査日	銭種・枚数	備考
10-010	S A 480	IV前	C D	(2220)	溝		731027	不明1	
10-011	S A 480	IV前	C D	(2320)	杭列溝		731009	至和元宝1	
10-012			C D	(2212)		暗褐色砂質土	730925	不明1	
10-013			C D	(2216)		暗褐色土	731006	至和元宝1	
10-014			C D	(2217)		暗褐色土	731005	開元通宝1	
10-015			C D	(2218)		暗褐色土	731022	天聖元宝1	
10-016			D D	(0116)		暗褐色土	730925	至道元宝1	
10-017			D D	(0214)		暗褐色砂質土	730920	天聖元宝1, 治平元宝1	
10-018			D D	(0313)		暗褐色土	730925	至道元宝1	
10-019			D D	(0319)		暗褐色土	730927	不明1	
10-020			D D	(0518)		暗褐色土	730926	寛永通宝1	
10-021			D D	(0520)		暗褐色土	730926	不明1	
11-001	S E 380	掘形	D D	(0905)	井戸掘形	暗青色粘土	740402	皇宋通宝1	
11-002	S K 381	?	D D	(0904)	土坑A		740227	開元通宝3, 太平通宝1, 至道元宝1, 景德元宝1, 祥符元宝1, 祥符通宝1, 皇宋通宝2, 治平元宝1, 熙寧元宝1, 元豐通宝2, 聖宋元宝1, 大觀通宝1, 政和通宝1, 淳祐元宝1, 不明6 (計24)	
11-003	S K 381	周辺	D D	(0904)	土坑A外		740228	慶元通宝1	
11-004	S D 450	Ⅲ	D D	(0517)		暗褐色土	740326	祥符通宝1, 天聖元宝2, 明道元宝1, 皇宋通宝1, 嘉祐通宝1, 熙寧元宝3, 元祐通宝1, 聖宋元宝1, 不明6 (計17)	
11-005	S D 510	or520	C E	(2504)		灰褐色砂質土	731215	不明1	S D 510-Ⅲ~Ⅳ前
11-006	S D 520	Ⅱ後	D E	(0304)		褐色砂質土	731204	大觀通宝1	
11-007	S D 520	Ⅱ後	D E	(0305)		灰褐色砂質土	731214	開元通宝1, 景德元宝1, 政和通宝1, 永樂通宝1	混入あり?
11-008	S D 550	Ⅳ前	D E	(0604)		青灰色砂	731212	天聖元宝1	
11-009	S D 550	Ⅳ前	D E	(0604)		青灰色砂	731213	不明1	
11-010	S D 550	Ⅳ前	D E	(0605)		青灰色砂	731212	嘉祐通宝1, 洪武通宝1	
11-011	S D 550	Ⅳ前	D E	(0606)		木質層	740309	皇宋通宝1	
11-012	S D 560	Ⅳ前	C E	(2004)	落込み	灰褐色砂質土	731207	不明1	
11-013	S D 560	Ⅳ前	C E	(2104)		茶褐色土	731206	不明1	
11-014	S D 560	Ⅳ前	C E	(2104)	溝	青灰色砂質土	731217	不明1	
11-015			C E	(2205)		暗褐色土	731218	聖宋通宝1	
11-016			D D	(0424)		青灰色砂質土	731130	不明1	
11-017			D D	(0910)		茶褐色砂質土	740227	不明1	
11-018			D D	(1010)		暗褐色土	740328	聖宋元宝1	
11-019			D D	(1013)		暗褐色土	740226	不明1	
11-020			D D	(1015)		暗褐色土	740328	天聖元宝1	
11-021			D E	(0301)		暗褐色砂質土	731217	不明1	
11-022			D E	(0301)		青灰色粘質土	731218	元豐通宝1	
11-023			D E	(0305)		暗褐色土	731213	不明1	
11-024			D D	(0123)		表土	731130	咸平元宝1	
11-025			C E	(2002)		表土	731205	寛永通宝1	
11-026			C E	(2304)		表土	731205	永樂通宝1	
12-001	S D 510	Ⅲ~Ⅳ前	C E	(2214)		暗褐色砂質土	740510	不明1	
12-002	S D 510	Ⅲ~Ⅳ前	C E	(2310)		暗褐色土	740531	永樂通宝1	
12-003	S D 510	Ⅲ~Ⅳ前	C E	(2314)		暗褐色砂質土	740511	不明1	



12-004	S D 510	III~IV前	CE	(2314)		灰褐色砂質土	740612	大中通宝 1
12-005	S D 510or520	?	CE	(2213)		暗褐色土	740617	皇宋通宝 2, 熙寧元宝 2, 元豐通宝 1
12-006	S D 520	II後	CE	(2313)		木質層	740613	洪武通宝 1
12-007	S X 572 周辺	?	CE	(2007)	石組付近	暗褐色粘質土	740510	咸平元宝 1
12-008	S K 582	IV前	DE	(0214)		灰 2 木質層	740610	開元通宝 1
12-009	S K 582	IV前	DE	(0216)		灰色砂質土, 含木質	740606	不明 1
12-010			CE	(2013)		暗褐色土	740501	聖宋元宝 1
12-011			CE	(2409)		灰黑色砂質土	740509	皇宋通宝 1
12-012			CE	(2509)		暗灰色粘質土	740516	元祐通宝 1
12-013			DE	(0208)		暗褐色砂質土	740507	紹聖元宝 1
12-014			DE	(0911)		暗青灰色粘質土	740502	不明 1
13-001	S X 588	IV後	CE	2517	石組中	暗灰色粘質土, 含木質	740831	開元通宝 1
13-002	S D 620 ㉗	III~IV前	CE	2420		暗灰色粘質土	740907	大觀通宝 1
13-003			DE	0917		暗灰色粘質土	740730	不明 1
14-001			CG	1425		灰褐色土	741112	景德元宝 1, 皇宋通宝 2, 元祐通宝 1
14-002			CG	南端トイテ②		下層暗灰色土	741112	大觀通宝 1
14-003			CH	1403		灰褐色土	741114	至和通宝 1
14-004			CH	1709		青灰褐色土	741116	元豐通宝 1
14-005			CH	--		灰褐色土	741112	太平通宝 1, 天聖元宝 1, 熙寧元宝 1, 元豐通宝 1
14-006			CG	--		表土砂層	741031	寬永通宝 1
14-007			CI	--		表土砂層	741106	不明 1
15-001	S D 731	IV後	CJ	0303	溝	暗灰色砂質土	750619	紹聖元宝 1, 不明 1
15-002	S D 760	IV後	BJ	1608	溝	暗灰色砂質土	750619	永樂通宝 1
15-003	S D 760	IV後	BJ	1808	溝	青灰色粘質土	750514	天聖元宝 1, 皇宋通宝 1, 永樂通宝 1
15-004	S K 777	II後~III	BJ	2012	塹土内		750520	不明 1
15-005	S K 790	II前	BJ	1613	土坑	木質層	750529	宋通元宝 1
15-006	S D 825	V前	BJ	2422	溝	茶色粗砂	750414	大觀通宝 1
15-007			BJ	1625		褐色土	750501	熙寧元宝 1
15-008			BJ	1919		暗褐色粗砂	750603	元豐通宝 1
15-009			BJ	2014		黄褐色粗砂	750425	元豐通宝 1
15-010			BJ	2113		淡茶色粗砂	750411	元祐通宝 1
15-011			CJ	0303		黄灰褐色土	750513	皇宋通宝 1
15-012			CJ	0309		茶褐色土	750424	元祐通宝 1
15-013			CJ	0404		茶褐色土	750506	元豐通宝 1
15-014			CJ	0508		灰褐色土	750409	元祐通宝 1
15-015			CJ	0513		灰褐色土	750410	開元通宝 1
15-016			BJ	1811		表土砂層	750425	皇宋通宝 1, 不明 1
15-017			--	--		排土表探	750424	寬永通宝 3
15-018			--	--		表探	7505--	天禧通宝 1, 皇宋通宝 1, 紹興元宝 1
16-001	S D 835	IV後	BK	2116	南北溝	青灰色土	750901	不明 1
16-002			--	--		表探	750729	元符通宝 1
17-001	S D 845	IV後	BK	1625	溝	暗褐色土	751122	皇宋通宝 1
17-002	S D 851	II前	BL	1403	南北溝	暗灰色粘質土	751215	咸淳元宝 1
17-003	S K 853	IV後	BK	1724	土坑	暗褐色土	751222	景祐元宝 1
17-004			BK	1325		茶褐色土	751030	不明 1

整理番号	遺構番号	時期	大地区	小地区	遺構名称	層位	調査日	銭種・枚数	備考
17-005			BL	1301		茶褐色土	751028	開元通宝 1	
18-001	S E 975	II 前	AB	2416	井戸内	暗灰色粘土	760518	不明 1	
18-002	S E 975	II 前	AB	2416	井戸内	暗灰色砂	760524	不明 1	
18-003	S E 976	I 前	BB	0425	井戸内	暗褐色砂質土	760410	皇宋通宝 1	
18-004	S E 976	I 前	BB	0425	井戸内	暗褐色砂	760410	五銖 1	
18-005			AB	2025		褐色砂	760426	紹聖元宝 1	
18-006			AB	2025		褐色砂質土	760511	開元通宝 1	
18-007			AB	2121		褐色砂	760526	明道元宝 1	
18-008			AB	2125		暗灰色粘土	760514	不明 1	
18-009			AB	2213		暗褐色砂	760518	元豐通宝 1	
18-010			AB	2308		褐色砂	760517	寬永通宝 1	
18-011			AB	2311		褐色砂	760520	熙寧元宝 1, 政和通宝 1	
18-012			AB	2312		暗褐色砂	760517	開元通宝 1	
18-013			AB	2312		褐色砂	760517	至和通宝 1	
18-014			AB	2410		褐色砂	760428	開元通宝 1	
18-015			BC	0401		暗褐色砂質土	760413	咸平元宝 1, 元祐通宝 1	
18-016			BC	0402		暗褐色砂質土	760426	淳化元宝 1, 寬永通宝 1	
18-017			BC	0404		黑褐色砂質土	760427	咸平元宝 1	
18-018			--	--		表土砂層	760325	慶元通宝 1	
18-019			--	--		表土砂層	760515	元豐通宝 1	
19-001	S K 990	II 後	BB	1912	土坑	黑褐色土	760824	至和元宝 1	
19-002	S K 990	II 後	BB	1913	土坑	黑褐色土	760823	不明 1	
19-003	S K 990	II 後	BB	2011	土坑	黑褐色土	760827	不明 1	
19-004	S K 990	II 後	BB	2012	土坑		760824	熙寧元宝 1	
19-005	S X 1010	V 前	CB	0216	石組	裏込内	760904	政和通宝 1	
19-006	S E 1015	I 後	AA	1706	井戸内	暗灰色砂	760729	熙寧元宝 1	
19-007	S E 1015 掘形跡	I 後	AA	1706	井戸周辺	暗灰色砂	760730	熙寧元宝 1	
19-008	S D 991	VI	BB	2011	溝	砂	760820	熙寧元宝 1, 元豐通宝 1, 不明 1	S D 978 支流
19-009	S D 1000	VI	BB	1920	溝	砂	760820	不明 2	
19-010	S X 1001	VI	BB	2021	石組中	白色砂	761002	天禧通宝 1	
19-011			BB	1815		表土砂層	760821	政和通宝 1	
19-012			BB	1917		表土砂層	760820	寬永通宝 1	
19-013			BB	1917		表土砂層	760821	元祐通宝 1	
19-014			BB	2207		表土砂層	760821	元祐通宝 1, 不明 1	
19-015			--	--		表土	760810	至和通宝 1	
19-016			--	--		表土	760817	寬永通宝 1	
19-017			--	--		表探	760914	元豐通宝 1	
19-018			--	--		表探	761012	寬永通宝 1	
20-001	S A 003	IV	CC	1115	溝	茶褐色土	761104	皇宋通宝 1	
20-002	S A 003	IV	CC	1415	溝	茶褐色土	761104	皇宋通宝 1, 不明 1	
20-003	S A 003	IV	CC	1716	溝中	暗褐色土	761102	天禧通宝 1	
20-004	S A 1100	IV 前	CC	0916	Pit 1	黑褐色砂質土	761102	開元通宝 1, 元祐通宝 1	
20-005	S X 1063	?	CC	1212	Pit 2	暗褐色土	761105	咸平元宝 1, 不明 1	S X 1063-Pit 群
20-006			CC	1116		暗褐色土	761026	政和通宝 1	

20-007	CC	CC	1212	茶褐色土	761027	元祐通宝 1, 元符通宝 1
20-008	CC	CC	1212	茶褐色粘土	761120	元豐通宝 1
20-009	CC	CC	1215	茶褐色土	761027	政和通宝 1
20-010	CC	CC	1308	茶褐色土	761105	不明 1
20-011	CC	CC	1313	灰褐色土	761122	紹定通宝 1
20-012	CC	CC	1412	暗褐色土	761026	聖宋元宝 1
20-013	CC	CC	1412	上部黑色土	761105	元祐通宝 1, 元符通宝 1
20-014	CC	CC	1413	上部黑色土	761105	景德元宝 1, 天聖元宝 1, 元祐通宝 1, 不明 1
20-015	CC	CC	1513	茶褐色粘土	761108	元豐通宝 1
20-016	CC	CC	1012	表土砂層	761027	寬永通宝 1
20-017	CC	CC	南半	表土砂層	761026	天聖元宝 1
20-018	CC	CC	--	表土	761026	不明 1
20-019	CC	CC	--	表探	761111	天聖元宝 1
21-001	SA003	CC	0213	茶褐色土	770421	不明 1
21-002	SE1155	BC	2003	暗灰色砂質土	770513	不明 1
21-003	SE1155 掘形	BC	2003	井戸掘形	770527	元豐通宝 1
21-004	SE1155 掘形	BC	2003	井戸掘形	770528	不明 1
21-005	SK1158	BC	1106	土坑	770411	景德元宝 1
21-006	SG1160	BC	1804	池	770315	咸平元宝 1, 紹聖元宝 1
21-007	SG1160	BC	2004	池内	770405	不明 2
21-008	SG1160 掘形	BC	1806	池掘形内	770419	不明 1
21-009	SD1170	BC	1514	南北溝	770418	不明 1
21-010	SD1170	BC	1611	南北溝	770418	不明 1
21-011	SD1170	BC	1612	南北溝	770407	祥符元宝 1
21-012	SD1170	BC	1613	南北溝	770408	不明 1
21-013	SD1170	BC	1710	南北溝	770419	咸淳元宝 1, 不明 2
21-014	SD1170	BC	1710	南北溝	770420	元豐通宝 1, 不明 2
21-015	SD1170	BC	1807	南北溝	770420	熙寧元宝 1, 不明 1
21-016	SE1183	CC	0502	井戸内	770513	紹聖元宝 1
21-017	SE1184 掘形	CC	0404	井戸掘形	770606	不明 1
21-018	SK1188	CC	0309	土坑	770422	淳熙元宝 1
21-019	SC1200	BC	1616	石敷上部	770301	不明 1
21-020	SC1200	BC	1710	石敷上	770301	紹聖元宝 1
21-021	SC1200	BC	1811	石組内	770404	天禧通宝 1
21-022	BB	BB	1423	黑褐色砂質土	770509	開元通宝 1
21-023	BB	BB	1823	黑褐色砂質土上面	770323	不明 1
21-024	BB	BB	1823	黑褐色砂質土上面	770407	嘉祐通宝 1
21-025	BB	BB	1823	黑褐色砂質土	770506	不明 1
21-026	BB	BB	1824	黑褐色砂質土	770414	元祐通宝 1
21-027	BC	BC	1101	黃褐色粗砂	770524	嘉祐通宝 1
21-028	BC	BC	1414	黑褐色砂質土上面	770311	開元通宝 1
21-029	BC	BC	1415	黑褐色砂質土	770415	不明 1
21-030	BC	BC	1514	黑褐色砂質土	770506	祥符元宝 1
21-031	BC	BC	1602	黃褐色粗砂	770314	不明 1
21-032	BC	BC	1606	黑褐色砂質土	770520	政和通宝 1

整理番号	遺構番号	時期	大地区	小地区	遺構名称	層位	調査日	銭種・枚数	備考
21-033			BC	1608		黒褐色砂質土	770415	皇宋通宝 1	
21-034			BC	1611	べノト	黒褐色砂質土	770520	天聖元宝 1	
21-035			BC	1614		黒褐色砂質土	770415	熙寧元宝 1, 不明 1	
21-036			BC	1706		黒褐色砂質土	770323	不明 1	
21-037			BC	1706		黒褐色砂質土	770414	元豐通宝 1, 不明 1	
21-038			BC	1706		黒褐色砂質土	770415	不明 1	
21-039			BC	1710		黒褐色砂質土	770303	嘉祐元宝 1	
21-040			BC	1713		黒褐色砂質土	770415	不明 1	
21-041			BC	1714		黒褐色砂質土	770506	不明 1	
21-042			BC	1716		黒褐色砂質土上面	770407	景祐元宝 1	
21-043			BC	1802		黒褐色砂質土	770415	不明 1	
21-044			BC	1809		黒褐色砂質土	770414	不明 1	
21-045			BC	1809	ノリ	灰褐色砂質土	770418	不明 1	
21-046			BC	1812		暗褐色砂質土	770407	不明 1	
21-047			BC	1902		黒褐色砂質土下部	770514	不明 1	
21-048			BC	1908		黒褐色砂質土	770303	不明 1	
21-049			BC	2408		黄褐色粗砂	770316	皇宋通宝 1, 不明 1	
21-050			BC	2513		黄褐色粗砂	770315	元祐通宝 1, 不明 1	
21-051			CC	0305		黄褐色粗砂	770316	皇宋通宝 1	
21-052			BB	1225		表土砂層	770316	治平元宝 1, 聖宋元宝 1	
21-053			BB	1922		表土砂層	770314	紹聖元宝 1	
21-054			BC	1416		表土砂層	770407	景祐元宝 1	
21-055			CB	0425		表土砂層	770307	寬永通宝 1	
21-056			CC	0413		表土	770422	寬永通宝 1	
21-057			BC	--		排土	770323	開元通宝 1, 乾元重宝 1	
21-058			--	--		表土砂層	770225	皇宋通宝 1, 聖宋元宝 1, 不明 1	
21-059			--	--		表土	770228	開元通宝 1, 淳熙元宝 1	
21-060			--	--		表土	7703--	皇宋通宝 1, 熙寧元宝 1, 元豐通宝 1	
22-001	SD1170	II 後~III	BC	1417	南北溝	黒色粘質土	770912	不明 1	
22-002	SD1170	II 後~III	BC	1418	溝	暗褐色砂質土	770917	不明 1	
22-003	SD1170	II 後~III	BC	1419	溝	暗褐色土	770913	至道元宝 1	
22-004	SD1170	II 後~III	BC	1420	南北溝	黒色粘質土	770907	不明 2	
22-005	SD1170	II 後~III	BC	1421	南北溝	黒色粘質土	770907	政和通宝 1	
22-006	SD1170	II 後~III	BC	1421	溝	暗褐色土	770906	不明 1	
22-007	SX1178	V 後	BC	1516	Pit 2	暗灰色土	770829	不明 1	SX1178-用水路護岸止め杭
22-008	SC1200	IV	BC	1518	石敷中		770830	祥符通宝 1	
22-009	SG1225	V 前	BC	1423	池しがらみ		770801	景祐元宝 1	
22-010	SE1226	V 前	CC	0216	石積	黒褐色砂質土	770720	嘉祐通宝 1	
22-011	SE1226	V 前	CC	0216	井戸上部		770727	皇宋通宝 1	
22-012	SE1226	V 前	CC	0216	井戸内	暗灰色粘土	7708--	不明 1	
22-013	SE1228	掘形	CC	0121	井戸掘形上部	暗褐色土	770817	天聖元宝 1	
22-014	SE1229	II 後~III	BC	2523	井戸	黒色土	770817	五銖 1	
22-015	SE1230	II 後	BC	2223	井戸埋土内	暗褐色土	770728	景祐元宝 1, 元豐通宝 1, 元祐通宝 2	
22-016	SE1230	II 後	BC	2223	井戸内	灰色砂	770830	咸平元宝 1	

22-017	S E 1231	II 後	BC	2224	井戸内	黒色土	770826	不明1
22-018	S E 1231 掘形	II 前	BC	2223	井戸掘形	茶褐色土	770827	不明1
22-019	S E 1231 掘形	II 前	BC	2224	井戸掘形	暗褐色土	770921	嘉祐通宝1
22-020	S E 1231 掘形	II 前	BC	2323	井戸掘形	青灰色土	770729	祥符元宝1, 不明1
22-021	S E 1231 掘形	II 前	BC	2324	井戸掘形	黒褐色土	770727	祥符元宝1, 皇宋通宝1
22-022	S E 1231 掘形	II 前	BC	2325	井戸掘形	黒褐色土	770928	元祐通宝1
22-023			BC	1120		褐色砂層	770723	天聖元宝1
22-024			BC	1320		黒褐色土	770801	不明2
22-025			BC	1617		灰褐色土	770722	祥符元宝1, 皇宋通宝1, 紹聖元宝1, 崇寧重宝1, 不明2
22-026			BC	1621		茶褐色土	770823	不明1
22-027			BC	1318		表土砂層	770722	大觀通宝1
22-028			BC	1323		表土砂層	770722	開元通宝1
22-029			BC	1416		表土砂層	770720	咸平元宝1, 皇宋通宝1
22-030			BC	1818		表土砂層	770722	不明1
22-031			BC	2220		表土砂層	770720	祥符元宝1
22-032			BC	2222		表土砂層	770720	寛永通宝1
22-033			BC	2523		表土砂層	770---	寛永通宝1
22-034			CC	0417		表土砂層	770801	不明1
23-001	S E 1250	IV 前	BC	1013	井戸	黒褐色土	771111	不明1
23-002	S E 1251	I 後	BC	0609	井戸内	灰色砂	771114	不明1
23-003	S E 1251	I 後	BC	0609	井戸内	灰色砂	771115	天聖元宝1
23-004	S E 1255	II 後	AC	2513	井戸底	灰褐色砂	771121	開元通宝3, 太平通宝1, 景德元宝1, 景德元宝1, 天聖元宝1, 皇宋通宝2, 至和元宝1, 至和通宝1, 嘉祐元宝1, 熙寧元宝2, 元豐通宝4, 元祐通宝2, 紹聖元宝5, 聖宋元宝2, 嘉祐通宝1, 不明1 (計28)
23-005	S E 1255	II 後	AC	2512	井戸内	底砂	771125	熙寧元宝1, 嘉泰通宝1, 不明1
23-006	S E 1255 掘形	II 後	AC	2512	井戸掘形内	黒灰色砂質土	771124	不明1
23-007	S E 1260	II	BC	0316	井戸上面	暗褐色土	771019	元豐通宝1
23-008	S E 1260	II	BC	0316	井戸内	灰色粘質土	771101	不明1
23-009	S E 1260	II	BC	0316	井戸内	暗灰色土	771115	不明1
23-010	S E 1260	II	BC	0316	井戸内	黒褐色粘土	771117	不明2
23-011	S E 1260	II	BC	0316	井戸内	黒褐色土	771117	不明1
23-012	S E 1260 掘形	II	BC	0316	井戸掘形内	暗褐色土	771112	不明1
23-013	S E 1263	II 後	AC	2425	井戸内	暗灰色土	771117	不明1
23-014	S E 1263	II 後	AC	2425	2号井戸	黒色砂質土	771118	不明1
23-015	S E 1263	II 後	AC	2425	2号井戸	黒色砂質土	771119	不明1
23-016	S E 1264	II 後	AD	2401	3号井戸	黒褐色砂質土	771119	不明1
23-017			AC	2318		暗褐色土	771019	皇宋通宝1, 熙寧元宝1
23-018			AC	2409		黒褐色砂質土	771028	不明1
23-019			BC	0109		黒褐色砂質土	771028	皇宋通宝1
23-020			BC	0116		暗褐色土	771019	景德元宝1
23-021			BC	0320		暗褐色土	771021	開元通宝1, 祥符通宝1, 元豐通宝1
23-022	S D 978	VI	BC	0804	溝	暗褐色砂質土	771020	不明1
23-023			--	--		表土砂層	771001	紹聖元宝1
23-024			--	--		表土砂層	771006	不明1
23-025			--	--		表土砂層	771014	元祐通宝1

整理番号	遺構番号	時期	大地区	小地区	遺構名称	層位	調査日	銭種・枚数	備考
23-026		--	--	--		表探	771107	不明1	
23-027		--	--	--		表探	771115	至和通宝1,不明1	
24-001	S A 480	IV前	C D	1418	東西柵杭掘形	暗灰色土	780530	至和通宝1	
24-002	S A 1100	IV前	C D	0511	南北柵		780512	不明1	
24-003	S E 1280	II前	C D	0603	井戸	黒褐色土	780329	不明1	
24-004	S E 1280	II前	C D	0603	井戸内2	暗褐色土	780509	不明1	
24-005	S E 1280	II前	C D	0603	井戸内2	暗褐色土	780511	聖宋元宝1	
24-006	S E 1280	II前	C D	0603	井戸	黒灰色土	780516	開元通宝1	
24-007	S E 1280	II前	C D	0603	井戸内	暗褐色土	780518	皇宋通宝1,政和通宝1	
24-008	S E 1280掘形	II後	C D	0603	井戸掘形	黒褐色土	780327	聖宋元宝1	
24-009	S E 1285	II後	C D	0511	井戸内	青灰色砂	780526	不明1	
24-010	S K 1292ナ	II	C D	0815		暗褐色土	780329	不明1	
24-011	S K 1296	?	C D	1107	井戸埋土	茶褐色土	780327	元符通宝1	
24-012	S E 1297	IV後	C D	1205	1井戸内	青灰色土	780526	不明3	
24-013	S E 1299	IV前	C D	1205	井戸3		780602	太平通宝1,皇宋通宝1,紹聖元宝1,不明1	
24-014	S K 1300	II後	C D	0910	土坑	黒灰色土	780424	皇宋通宝1,元祐通宝1,不明1	
24-015	S K 1300	II後	C D	1009	土坑	黒色土	780418	熙寧元宝1	
24-016	S K 1300	II後	C D	1009	土坑	黒褐色土	780421	不明1	
24-017	S K 1300	II後	C D	1009	土坑	黒灰色土	780425	不明2	
24-018	S K 1300	II後	C D	1009	土坑	黒灰色土	780426	天禧通宝1	
24-019	S K 1300	II後	C D	1009	土坑	黒灰色土	780427	元祐通宝1,不明1	
24-020	S K 1300	II後	C D	1009	土坑	黒灰色土	780428	不明1	
24-021	S K 1300	II後	C D	1009	土坑	黒灰色土	780501	元祐通宝1,聖宋元宝1	
24-022	S K 1300	II後	C D	1009	土坑	黒灰色土	780519	皇宋通宝1,元豊通宝1	
24-023	S K 1300	II後	C D	1009	土坑	黒灰色土	780520	淳熙元宝1	
24-024	S K 1300	II後	C D	1009	土坑	黒灰色土	780526	淳熙元宝1	
24-025	S K 1300	II後	C D	1009	大土坑内	底より20 cm上	780530	開元通宝1	
24-026	S K 1300	II後	C D	1010	土坑	暗褐色土	780330	祥符元宝1,不明1	
24-027	S K 1300	II後	C D	1010	土坑	黒灰色土	780420	開元通宝1	
24-028	S K 1300	II後	C D	1010	土坑	黒灰色土	780421	不明1	
24-029	S K 1300	II後	C D	1010	土坑	黒灰色土	780424	至道元宝1	
24-030	S K 1300	II後	C D	1010	土坑	黒灰色土	780425	至道元宝1,元符通宝1	
24-031	S K 1300	II後	C D	1010	土坑	黒灰色土	780426	開元通宝1	
24-032	S K 1300	II後	C D	1010	土坑	黒灰色土	780427	咸平元宝1,紹聖元宝1	
24-033	S K 1300	II後	C D	1108	土坑	黒灰色土	780512	不明1	
24-034	S K 1300	II後	C D	1108	土坑	青灰色土	780516	大觀通宝1	
24-035	S K 1300	II後	C D	1108	土坑	青灰色土	780519	熙寧元宝1,聖宋元宝1,不明2	
24-036	S K 1300	II後	C D	1108	土坑	青灰色土	780520	皇宋通宝1	
24-037	S K 1300	II後	C D	1108	土坑	青灰色土	780522	聖宋元宝1,不明1	
24-038	S K 1300	II後	C D	1108	土坑	暗褐色土	780527	元祐通宝1	
24-039	S K 1300	II後	C D	1109	土坑	黒灰色土	780420	不明1	
24-040	S K 1300	II後	C D	1109	土坑	黒灰色土	780422	不明4	
24-041	S K 1300	II後	C D	1109	土坑	黒灰色土	780424	不明1	
24-042	S K 1300	II後	C D	1109	土坑	黒灰色土	780425	嘉祐通宝1,元豊通宝1	

24-043	S K 1300	II 後	C D	1109	土坑	黑灰色土	780501	政和通寶 1, 不明 1
24-044	S K 1300	II 後	C D	1109	土坑	黑灰色土	780519	元豐通寶 1, 元祐通寶 1
24-045	S K 1300	II 後	C D	1109	土坑	黑灰色土	780520	開元通寶 1
24-046	S K 1300	II 後	C D	1109	土坑	黑灰色土	780522	皇宋通寶 1, 咸淳元寶 1
24-047	S K 1300	II 後	C D	1109	土坑	黑灰色土	780529	元豐通寶 1, 不明 1
24-048	S K 1300	II 後	C D	1109	土坑	黑灰色土	78----	不明 1
24-049	S K 1300	II 後	C D	1109	土坑	青灰色土	780516	祥符元寶 1
24-050	S K 1300	II 後	C D	1109	土坑	青灰色土	780531	不明 1
24-051	S K 1300	II 後	C D	1109	土坑	暗褐色土	780527	開元通寶 1, 政和通寶 1, 不明 3
24-052	S K 1300	II 後	C D	1110	土坑	黑色土	780417	紹聖元寶 1
24-053	S K 1300	II 後	C D	1110	土坑	黑灰色土	780418	不明 1
24-054	S K 1300	II 後	C D	1110	土坑	黑灰色土	780421	不明 2
24-055	S K 1300	II 後	C D	1110	土坑	黑灰色土	780424	紹聖元寶 1, 不明 3
24-056	S K 1300	II 後	C D	1110	土坑	黑灰色土	780425	開元通寶 1, 政和通寶 1, 不明 5
24-057	S K 1300	II 後	C D	1110	土坑	黑灰色土	780426	開元通寶 1, 不明 4
24-058	S K 1300	II 後	C D	1110	土坑	黑灰色土	780427	不明 6
24-059	S K 1300	II 後	C D	1110	土坑	黑灰色土	780428	開元通寶 1, 天聖元寶 1, 紹定通寶 1, 不明 3
24-060	S K 1300	II 後	C D	1110	土坑	黑灰色土	780501	皇宋通寶 1, 嘉祐元寶 1, 不明 4
24-061	S K 1300	II 後	C D	1110	土坑	黑灰色土	780502	不明 2
24-062	S K 1300	II 後	C D	1110	土坑	黑灰色土	780510	皇宋通寶 1, 治平元寶 1
24-063	S K 1300	II 後	C D	1110	土坑	黑灰色土	780522	乾道元寶 1
24-064	S K 1300	II 後	C D	1110	土坑	黑灰色土	780529	開元通寶 2, 延喜通寶 1, 天聖元寶 2, 皇宋通寶 2, 至和通寶 1, 熙寧元寶 1, 元豐通寶 1, 政和通寶 1, 不明 7
24-065	S K 1300	II 後	C D	1110	土坑	青灰色土	780502	不明 1
24-066	S K 1300	II 後	C D	1110	土坑	青灰色土	780508	嘉祐元寶 1, 熙寧元寶 2, 元豐通寶 1, 不明 3
24-067	S K 1300	II 後	C D	1110	土坑	青灰色土	780511	不明 1
24-068	S K 1300	II 後	C D	1110	土坑	青灰色土	780512	皇宋通寶 1, 不明 2
24-069	S K 1300	II 後	C D	1110	土坑	青灰色土	780516	不明 4
24-070	S K 1300	II 後	C D	1110	土坑	青灰色土	780523	不明 2
24-071	S K 1300	II 後	C D	1110	土坑	青灰色土	780531	開元通寶 1
24-072	S K 1300	II 後	C D	1110	土坑	青灰色土	780602	五銖 1, 不明 2
24-073	S K 1300	II 後	C D	1111	土坑	暗褐色土	780330	紹聖元寶 1
24-074	S K 1300	II 後	C D	1111	土坑	黑灰色土	780425	不明 4
24-075	S K 1300	II 後	C D	1111	土坑	黑灰色土	780427	皇宋通寶 1, 元祐通寶 1, 不明 1
24-076	S K 1300	II 後	C D	1111	土坑	黑灰色土	780428	開元通寶 2, 不明 1
24-077	S K 1300	II 後	C D	1111	土坑	黑灰色土	780501	開元通寶 1, 元祐通寶 1
24-078	S K 1300	II 後	C D	1111	土坑	黑灰色土	780502	不明 6
24-079	S K 1300	II 後	C D	1208	土坑	黑灰色土	780428	不明 1
24-080	S K 1300	II 後	C D	1208	土坑	黑灰色土	780502	不明 1
24-081	S K 1300	II 後	C D	1209	土坑	黑灰色土	780426	元豐通寶 1
24-082	S K 1300	II 後	C D	1209	土坑	黑灰色土	780502	治平元寶 1
24-083	S K 1300	II 後	C D	1209	土坑	黑灰色土	780520	皇宋通寶 1
24-084	S K 1300	II 後	C D	1210	土坑	暗褐色土	780330	不明 1
24-085	S K 1300	II 後	C D	1210	土坑	黑色土	780417	天禧通寶 1
24-086	S K 1300	II 後	C D	1210	土坑	黑灰色土	780417	嘉祐通寶 1

整理番号	遺構番号	時期	大地区	小地区	遺構名称	層位	調査日	銭種・枚数	備考
24-087	S K 1300	II 後	C D	1210	土坑	黒灰色土	780425	大観通宝 1	
24-088	S K 1300	II 後	C D	1210	土坑	黒灰色土	780427	不明 2	
24-089	S K 1300	II 後	C D	1210	土坑	黒灰色土	780428	不明 1	
24-090	S K 1300	II 後	C D	1210	土坑	黒灰色土	780501	開元通宝 1, 不明 2	
24-091	S K 1300	II 後	C D	1210	土坑	黒灰色土	780511	開元通宝 5, 皇宋通宝 1, 元祐通宝 1, 政和通宝 1, 建炎通宝 1, 不明 6	
24-092	S K 1300	II 後	C D	1210	土坑	黒灰色土	780519	不明 1	
24-093	S K 1300	II 後	C D	1210	土坑	青灰色土	780512	皇宋通宝 1, 聖宋元宝 1, 不明 1	
24-094	S K 1300	II 後	C D	1210	土坑	青灰色土	780513	慶元通宝 1, 不明 1	
24-095	S K 1300	II 後	C D	1211	土坑	黒灰色土	780420	嘉祐通宝 1	
24-096	S K 1300	II 後	C D	1211	土坑	黒灰色土	780426	開元通宝 1	
24-097	S K 1300	II 後	C D	1211	土坑	黒灰色土	780427	不明 1	
24-098	S K 1300	II 後	C D	1211	土坑	青灰色土	780509	熙寧元宝 1, 元祐通宝 1, 不明 1	
24-099	S K 1300	II 後	C D	1311	土坑	黒灰色土	780426	不明 1	
24-100	S K 1304	II	C D	0909	下土坑	黒褐色土	780605	景德元宝 1, 皇宋通宝 1	
24-101	S X 1362	?	C D	1214	Pit 4	灰色土	780325	元祐通宝 1	S X 1362-Pit 群
24-102	S K 1373	II 後	C D	1020	やられ内C土坑内		780427	不明 1	
24-103	S K 1373	II 後	C D	1020	C土坑	暗褐色土上層	780607	不明 1	
24-104	S K 1373	II 後	C D	1021	C土坑	茶灰色粘質土・木質層	780525	開元通宝 1	
24-105			C D	0211		褐色粗砂	780306	不明 1	
24-106			C D	0312		褐色粗砂	780306	永樂通宝 1	
24-107			C D	0509		黒褐色砂質土	780320	太平通宝 1	
24-108			C D	0604		灰褐色土	780324	不明 1	
24-109			C D	0617		暗褐色砂	780323	不明 1	
24-110			C D	0715	溝状	黒灰色砂質土	780309	熙寧元宝 1	遺構外
24-111			C D	0918	やられ	暗灰色土	780422	元祐通宝 1, 不明 1	
24-112			C D	1010		黒褐色土	780329	不明 1	
24-113			C D	1110		黒褐色砂質土上砂	780313	天聖元宝 1, 治平元宝 1	
24-114			C D	1121	やられ	茶褐色土	790619	不明 1	
24-115			C D	1217		黒褐色土	780320	聖宋元宝 1	
24-116			C D	1220		暗灰色粘質土	780610	不明 1	
24-117			C D	1221		暗灰色粘質土	780619	不明 1	
24-118			C D	1221	やられ	茶褐色土	780619	元豐通宝 1	
24-119			C D	1320		暗褐色土	780609	不明 1	
24-120			C D	1321		暗青灰色粘土	780323	至和通宝 1	
24-121			C D	1610		黒褐色砂質土上砂	780313	祥符元宝 1	
24-122			C D	1809		暗褐色土	780606	元豐通宝 1	
24-123			--	--		褐色砂	780223	熙寧元宝 1	
24-124			--	--		排土	78----	不明 1	
24-125			C D	0818	表土	表土	780318	寛永通宝 1	
24-126			C D	0909	表土	表土	780316	紹聖元宝 1	
24-127			C D	1117	表探	表土	780424	熙寧元宝 1	
24-128			C D	1207	表土	表土	780323	寛永通宝 1	
24-129			C D	1311	表土	表土	780313	政和通宝 1	
24-130			C D	1316	表土	表土	780315	寛永通宝 1	





整理番号	遺構番号	時期	大地区	小地区	遺構名称	層位	調査日	銭種・枚数	備考
25-038			BD	1307		表土砂層	780808	祥符元宝 1	
25-039			BD	1310		表土砂層	780808	不明 1	
25-040			--	--		表土砂層	780728	不明 1	
25-041			--	--		表土砂層	780729	聖宋元宝 1, 不明 1	
25-042			--	--		表探	780726	寛永通宝 1	
25-043			--	--		表探	780810	元豐通宝 1	
25-044			--	--		表探	780824	不明 1	
25-045			--	--		表探	780828	元豐通宝 1	
25-046			--	--		表探	780906	至道元宝 1	
26-001	SD1170	II後~III	BD	1008	溝	暗褐色土	781215	不明 1	
26-002	SE1660	IV	AD	2204	井戸内	灰色砂質土	781205	洪武通宝 1, 不明 2	
26-003	SE1660	掘形	AD	2104	井戸掘形	黒褐色土	781213	洪武通宝 1	
26-004	SK1675	?	AD	2112	土坑	黒褐色土	781115	不明 1	
26-005	SE1680	III	AD	2111	井戸内	暗灰色砂質土	781206	不明 1	
26-006	SE1680	III	AD	2111	井戸内	黒褐色土	781206	不明 1	
26-007	SE1680	III	AD	2111	井戸内	暗灰色粘質土	781214	不明 1	
26-008	SE1680	掘形	AD	2211	井戸掘形		781114	元豐通宝 1	
26-009	SE1681	掘形	AD	2411	井戸掘形		781115	熙寧元宝 1	
26-010	SK1689	?	AD	2215	土坑	黒褐色土	781114	不明 1	
26-011	SE1690	II後	AD	2214	井戸内	暗灰色粘質土	781204	元豐通宝 1	
26-012	SE1690	掘形	AD	2214	井戸掘形	灰褐色土	781101	宋通元宝 1	
26-013	SE1691	掘形	AD	2213	井戸	灰褐色土	781101	不明 1	
26-014	SK1691	II前	AD	2216	土坑	黒褐色土	781114	不明 1	
26-015	SE1700	II後	BD	0120	井戸内	暗灰色粘質土	781129	不明 1	
26-016	SK1705	II後	AD	2218	土坑	黒褐色土	781108	不明 1	
26-017	SK1705	II後	AD	2219	土坑	黒褐色土	781109	不明 1	
26-018	SG1710	I	BD	0706	池	木質層	781112	淳化元宝 1	
26-019	SX1717	?	AD	2413	Pit 1	暗褐色土	781115	天禧通宝 1, 天聖元宝 1, 嘉祐通宝 2, 嘉祐元宝 1, 元祐通宝 1, 聖宋元宝 1, 不明 1	SX1717-Pit 群
26-020			AD	2013		黒褐色土	781115	不明 1	
26-021			AD	2015		黒褐色土	781127	不明 1	
26-022			AD	2110		黒褐色土	781101	不明 2	
26-023			AD	2111		黒褐色土	781111	嘉祐通宝 1, 不明 2	
26-024			AD	2112		黒褐色土	781111	不明 1	
26-025			AD	2112		黒褐色土	781216	不明 4	
26-026			AD	2114		黒褐色土	781102	天聖元宝 1, 大觀通宝 1	
26-027			AD	2115		黒褐色土	781114	熙寧元宝 1	
26-028			AD	2116		黒褐色土	781216	不明 1	
26-029			AD	2117		黒褐色土	781031	景德元宝 1	
26-030			AD	2216		黒褐色土	781101	天聖元宝 1	
26-031			AD	2216		黒褐色土	781108	治平元宝 1	
26-032			AD	2217		黒褐色土	781102	不明 2	
26-033			AD	2312		黒褐色土	781031	開元通宝 1, 不明 2	
26-034			AD	2312		黒褐色土	781110	不明 1	

26-035	AD	2315	黑褐色土	781101	太平通寶 1
26-036	AD	2316	黑褐色土	781116	嘉祐通寶 1, 不明 1
26-037	AD	2405	黑褐色土	781106	咸平元寶 1
26-038	AD	2414	黑褐色土	781030	元豐通寶 1
26-039	AD	2420	黑褐色土	781101	明道元寶 1, 熙寧元寶 1, 聖宋元寶 1, 政和通寶 1, 不明 1
26-040	AD	2509	黑褐色土	781030	開元通寶 1, 祥符元寶 1
26-041	AD	2516	黑褐色土	781102	不明 2
26-042	BD	0111	黑褐色土	781106	政和通寶 1
26-043	BD	0112	黑褐色土	781106	嘉祐通寶 1
26-044	BD	0112	灰褐色土	781122	不明 1
26-045	BD	0211	灰褐色土	781216	景祐元寶 1
26-046	BD	0213	黑褐色土	781106	元豐通寶 1
26-047	BD	0514		781110	政和通寶 1
S D978 內					
26-048	AD	--	表土	781027	祥符通寶 1
26-049	BD	--	表土	781021	元豐通寶 2
26-050	BD	--	表土	781023	景祐元寶 1, 不明 1
26-051	BD	--	表土	781024	天聖元寶 1
26-052	BD	--	表土	781025	開元通寶 1, 祥符元寶 1, 元豐通寶 1, 元祐通寶 1
26-053	BD	--	表土	781026	皇宋通寶 1
26-054	BD	--	表土	78---	不明 1
27-001	CE	2207	暗灰色粘土	791012	淳化元寶 1
27-002	CE	2208	灰褐色粘質土	791011	天聖元寶 1
27-003	CE	2207	木質層	791112	開元通寶 1, 聖宋元寶 1, 政和通寶 1
27-004	CD	0925	黑褐色土	790620	天禧通寶 1
27-005	CD	0925	青灰色粘土	790730	天禧通寶 1
27-006	CE	1301	青灰色粘土	790802	不明 1
27-007	CE	1001	灰褐色砂	790528	開元通寶 3, 天聖元寶 1, 皇宋通寶 3, 嘉祐通寶 2, 治平元寶 1, 元豐通寶 3, 元祐通寶 4, 紹聖元寶 2, 大觀通寶 1, 政和通寶 1, 不明 4 (計 25)
27-008	CE	1903	灰褐色砂(木質直上)	790529	不明 1
27-009	CE	0904	排土中	790618	元祐通寶 1
27-010	CE	0904	青灰色粘土	790730	紹聖元寶 1
27-011	CE	1104	暗灰褐色土	790619	元祐通寶 1
27-012	CE	1404	青灰色粘土	790820	皇宋通寶 1, 不明 1
27-013	CE	1906	黑褐色土	790618	皇宋通寶 1
27-014	CE	1304	暗灰褐色土	790528	不明 1
27-015	CE	1505	暗灰褐色土	790528	天盛元寶 1
27-016	CE	0814	暗灰色粘土	790921	祥符元寶 1
27-017	CE	1107	褐色土(含.砂)	790410	不明 1
27-018	CD	0824	灰層	790519	正隆元寶 1
27-019	CD	1121	暗褐色土	790927	政和通寶 1
27-020	CD	1122	黑褐色灰層	790619	乾元重寶 1, 不明 1
27-021	CD	1124	黑褐色灰層	790619	元祐通寶 1, 不明 1
27-022	CD	1124	暗灰褐色土	790807	景德元寶 1
27-023	CD	1221	暗褐色土	790927	祥符通寶 1
27-024	CD	1222	黑褐色灰層	790619	宋通元寶 1

整理番号	遺構番号	時期	大地区	小地区	遺構名称	層位	調査日	銭種・枚数・備考
27-025	S K 1370	II後	C D	1222	南北溝	黒褐色灰層	790807	乾元大宝1, 熙寧元宝1, 不明1
27-026	S K 1370	II後	C D	1223	南北溝	黒褐色灰層	790807	開元通宝1, 淳化元宝1, 祥符通宝1, 明道元宝1, 皇宋通宝1, 元豐通宝2, 聖宋元宝1, 大觀通宝2, 政和通宝1, 不明2
27-027	S K 1370	II後	C D	1223	南北溝	黒褐色砂質土	790807	紹聖元宝1, 不明2
27-028	S K 1370	II後	C D	1224	大土坑	黒褐色灰層	790619	天聖元宝1
27-029	S K 1370	II後	C D	1225	南北溝	木質層	790807	祥符通宝1
27-030	S K 1370	II後	C D	1322	南北溝落込み	木質層	790809	不明1
27-031	S K 1370	II後	C D	1324	南北溝	黒褐色土	790803	不明2
27-032	S K 1370	II後	C E	1202	南北溝	黒褐色土	790811	政和通宝1, 不明1
27-033	S K 1370	II後	C E	1302	南北溝	黒色灰層	790816	聖宋元宝1
27-034	S K 1749	?	C E	1303	土坑	黒褐色土	790807	不明1
27-035	S K 1753	II後	C D	1024	大土坑	黒褐色土	790515	不明1
27-036	S K 1753	II後	C D	1024	大土坑	黒褐色土	790516	熙寧元宝1
27-037	S K 1753	II後	C D	1024	大土坑	黒褐色土	790517	紹聖元宝1
27-038	S K 1754	II後	C D	1022	土坑	黒褐色灰層	790620	不明1
27-039	S K 1755	II後	C D	0923	大土坑	黒褐色土	790516	不明1
27-040	S K 1756	II後	C D	0823	大土坑	黒褐色土	790518	天禧通宝1
27-041	S A 1760	IV前	C E	1303	東西柵杭掘形内		790611	熙寧元宝1
27-042	S K 1761	II後	C E	1704	大土坑	黒色土	790804	元豐通宝1
27-043	S K 1765	IV前	C E	1606	土坑	黒色土	790528	咸平元宝1
27-044	S B 1780	III~IV前	C E	0807	建物礎石下	暗灰褐色土	790620	不明1
27-045	S B 1780	III~IV前	C E	0908	建物礎石下	黒灰褐色土	790521	不明1
27-046	S B 1781	III~IV前	C E	1308	建物礎石下	暗灰褐色土	790620	熙寧元宝1
27-047	S B 1781	III~IV前	C E	1107		黒色灰層	790614	皇宋通宝1
27-048	S B 1781	III~IV前	C E	1111		黒灰色土	790510	不明1
27-049	S B 1781	III~IV前	C E	1111		黒色灰層	790608	景徳元宝1, 不明3
27-050	S B 1781	III~IV前	C E	1208		黒色灰層	790508	皇宋通宝1
27-051	S B 1781	III~IV前	C E	1208		黒色灰層	790518	元豐通宝1
27-052	S B 1781	III~IV前	C E	1208		黒色灰層	790614	紹聖元宝1
27-053	S B 1781	III~IV前	C E	1209		黒灰色土(含, 炭素)	790410	元豐通宝1, 紹聖元宝1
27-054	S B 1781	III~IV前	C E	1209		黒色灰層	790508	熙寧元宝1, 元豐通宝3, 不明2
27-055	S B 1781	III~IV前	C E	1211		黒灰褐色土	790521	不明3
27-056	S B 1781	III~IV前	C E	1212		黒灰褐色土	790521	開元通宝1, 熙寧元宝1, 聖宋元宝1, 不明1
27-057	S B 1781	III~IV前	C E	1308		黒色灰土	790509	皇宋通宝1, 元祐通宝1, 紹聖元宝1, 政和通宝1, 不明2
27-058	S B 1781	III~IV前	C E	1308		黒色灰層	790518	開元通宝1, 祥符元宝1, 天聖元宝2, 景祐元宝1, 皇宋通宝3, 治平元宝1, 熙寧元宝1, 元豐通宝1, 元祐通宝1, 元符通宝1, 大觀通宝1, 政和通宝1, 不明1
27-059	S B 1781	III~IV前	C E	1309		黒色灰層	790508	五銖1
27-060	S B 1781	III~IV前	C E	1312		黒色灰層	790602	不明2
27-061	S B 1781	III~IV前	C E	1312		黒色灰層	790612	不明3
27-062	S B 1781	III~IV前	C E	1408		黒色灰層	790518	不明1
27-063	S B 1781	III~IV前	C E	1408		黒色灰層	790614	開元通宝1
27-064	S B 1781	III~IV前	C E	1410		黒色灰層	790518	不明17
27-065	S B 1781	III~IV前	C E	1509		黒色灰層	790508	不明2

27-066	SG1790	II後	CE	0907	大土坑	焼土層	790823	不明1	
27-067	SG1790	II後	CE	0907	大土坑	黒灰色土	790830	不明1	
27-068	SG1790	II後	CE	0908	大土坑	暗灰色土	790910	不明1	
27-069	SG1790	II後	CE	1007	大土坑	焼土層	790820	開元通宝1	
27-070	SG1790	II後	CE	1009	大土坑	焼土層	790822	至道元宝1	
27-071	SG1790 <sup>ナ</sup>	II後	CE	1408		焼土層	790817	祥符元宝1	
27-072	SG1790	II後	CE	1509	大土坑	黄褐色土	790828	熙寧元宝1	
27-073	SG1791	II後	CE	0606	土坑	暗褐色土	790920	元祐通宝1, 紹聖元宝1, 不明1	SG1791埋土の一部か
27-074	SG1791	II後	CE	0808	旧大土坑	青灰色砂質土	790921	元祐通宝1	
27-075	SG1791	II後	CE	1310	大土坑下	暗灰色砂質土	790918	至道元宝1, 大觀通宝1	
27-076	SK1810	III	CE	1113	礫群中	暗青灰色粘土	791008	開元通宝1	
27-077			CD	0923		暗褐色土	790316	元祐通宝1	
27-078			CD	0924		暗褐色土	790323	皇宋通宝1	
27-079			CD	1123		暗灰褐色土	790517	景祐元宝1, 聖宋元宝1, 不明1	
27-080			CD	1424		暗灰褐色土	790619	元豐通宝1	
27-081			CD	1424		暗灰褐色土中(灰)	790801	不明1	
27-082			CE	0606		黄褐色土	790508	不明1	
27-083			CE	0701		暗褐色土	790409	熙寧元宝1	
27-084			CE	0705		暗褐色土	790410	不明1	
27-085			CE	0710		暗褐色砂質土	790823	皇宋通宝1	
27-086			CE	0807		灰色粘質土	790320	皇宋通宝1, 紹聖元宝1	
27-087			CE	0807		青灰色粘質土	790322	元豐通宝1, 不明1	
27-088			CE	0807		黄褐色土	790508	不明1	
27-089			CE	0808		暗褐色土	790614	不明1	
27-090			CE	0902		青灰色粘質土	790323	不明1	
27-091			CE	0906		黒色灰層	790508	不明1	
27-092			CE	0907		青灰色粘質土	790322	不明1	
27-093			CE	0907		暗褐色砂質土	790823	開元通宝1	
27-094			CE	0909		灰色粘質土	790320	不明1	
27-095			CE	0909		青灰色粘質土	790322	天禧通宝1	
27-096			CE	0912		暗褐色土	790510	不明1	
27-097			CE	1023		青灰色土	790326	天聖元宝1	
27-098			CE	1025			790410	天聖元宝1	
27-099			CE	1109	南北トレンチ内	暗褐色土	790410	元祐通宝1	
27-100			CE	1111		暗灰褐色土	790523	開元通宝1, 不明1	
27-101			CE	1112		暗褐色土	790418	皇宋通宝1, 不明1	
27-102			CE	1112		暗灰色土(右下)	790831	不明1	
27-103			CE	1205		暗褐色土	790425	皇宋通宝1	
27-104			CE	1208		暗褐色土	790410	皇宋元宝1	
27-105			CE	1209		灰色粘質土	790319	皇宋通宝1	
27-106			CE	1209		暗褐色土	790406	至道元宝1, 熙寧元宝1	
27-107			CE	1212		灰色粘質土	790320	不明1	
27-108			CE	1212		灰褐色土	790327	嘉祐元宝1	
27-109			CE	1213		灰色粘質土	790320	開元通宝1	
27-110			CE	1303		黒褐色土	790613	淳化元宝1	

整理番号	遺構番号	時期	大地区	小地区	遺構名称	層位	調査日	銭種・枚数・備考
27-111			CE	1303		黒褐色土	790810	治平元宝1,大観通宝1
27-112			CE	1304		黒褐色土	790613	淳化元宝1
27-113			CE	1308		暗褐色土	790406	熙寧元宝1
27-114			CE	1308		暗褐色土(含,炭素)	790410	天聖元宝1
27-115			CE	1309		灰色粘質土	790319	元祐通宝1
27-116			CE	1313		黒灰色土	790509	皇宋通宝1
27-117			CE	1404		黒褐色土	790810	元豊通宝1
27-118			CE	1405		暗褐色土	790406	不明1
27-119			CE	1408		暗褐色土	790406	開元通宝1
27-120			CE	1414		暗灰褐色土	790531	皇宋通宝1
27-121			CE	1414		暗灰褐色土	790823	政和通宝1
27-122			CE	1414		暗灰褐色土	790824	開元通宝1
27-123			CE	1503		暗褐色土	790427	天禧通宝1
27-124			CE	1504		暗灰褐色土	790525	不明1
27-125			CE	1505		暗褐色土	790602	不明1
27-126			CE	1507		黄褐色土	790508	不明8
27-127			CE	1509		暗褐色土	790614	祥符元宝1
27-128			CE	1510		青灰色粘土	790329	治平元宝1,元豊通宝1,元祐通宝1
27-129			CE	1605		暗褐色土	790411	不明1
27-130			CE	1613		暗褐色土	790327	元祐通宝1
27-131			CE	1705		灰色粘質土	790319	不明1
27-132			CE	1901		灰褐色土	790322	洪武通宝1
27-133			CE	1903		青灰色粘質土	790323	淳化元宝1
27-134			CE	1914	落込み	暗褐色土	791222	元豊通宝1
27-135			CE	1915		暗褐色土	790308	不明1
27-136			CE	2107		排土木質	791006	祥符元宝1,天聖元宝1,皇宋通宝2,熙寧元宝1,元豊通宝3,政和通宝1,正隆元宝1,不明5
27-137			CE	2111 大区		排土	790307	乾元重宝1,景德元宝1,治平元宝1,元祐通宝1
27-138			CE	--		排土	791108	洪武通宝1
27-139			--	--		排土	790906	熙寧元宝1,元豊通宝1
27-140			--	--		排土	791011	咸淳元宝1
27-141			CE	0601 大区		表土砂層	790308	不明2
27-142			CE	0604		表土砂層	790307	元祐通宝1
27-143			CE	0606 大区		表土砂層	790308	不明1
27-144			CE	0606 大区		表土砂層	790309	元祐通宝1
27-145			CE	1101		表土	790329	不明1
27-146			CE	1101 大区		表土砂層	790308	元豊通宝1
27-147			CE	1106 大区		表土砂層	790308	開元通宝1,祥符通宝1,嘉祐通宝1,熙寧元宝1,不明2
27-148			CE	1106 大区		表土砂層	790309	祥符元宝1,天禧通宝1,不明2
27-149			CE	1111 大区		表土砂層	790308	不明1
27-150			CE	1502		表土砂層	790329	聖宋元宝1
27-151			CE	--		表土砂層	790306	元豊通宝1,不明1
27-152			CE	--		表土	-----	不明1
27-153			CD	--		表探	790608	元豊通宝1

27-154	CE	--	表探	790416	不明1
27-155	CE	--	表探	791004	元豐通宝1
27-156	CE	--	表探	791005	開元通宝1
27-157	CE	--	表探	-----	熙寧元宝1,不明1
27-158	--	--	表探	790709	天聖元宝1
27-159	--	--	表探	790725	天聖元宝1,紹聖元宝1
27-160	--	--	表探	790730	不明9
27-161	CE	1707	--	790307	不明1
28-001	BD	1923	東西溝	800228	皇宋通宝1
28-002	CE	0202	東西柵	800519	不明1
28-003	CE	0502	東西柵	800318	熙寧元宝1
28-004	CE	0412	東西溝	800421	開元通宝1
28-005	CE	0103	南北柵	800318	不明1
28-006	CD	0224	南北柵布掘	800227	不明1
28-007	BE	2110	東西溝	800325	元豐通宝1
28-008	CE	0414	池	800310	不明1
28-009	BD	1222	井戸掘形	800318	皇宋通宝1
28-010	BD	2423	土坑	800417	不明1
28-011	BD	2423	土坑	800502	不明1
28-012	BD	2324	土坑	800609	元豐通宝1
28-013	BD	1323	東西柵	800604	治平通宝1
28-014	BD	1423	東西柵	800222	紹聖元宝1
28-015	BD	1423	東西柵	800326	元祐通宝1
28-016	BD	2025	土坑	800506	祥符元宝1
28-017	CE	0201	土坑	800529	不明1
28-018	CE	0201	土坑	800604	元豐通宝1,不明3
28-019	BE	2002	土坑	800502	咸平元宝1
28-020	BE	2202	井戸内	800610	治平元宝1
28-021	BE	2305	落込み	800827	大觀通宝1
28-022	BE	2305	土坑	801016	天聖元宝1
28-023	BE	2305	東西溝	800812	熙寧元宝1
28-024	BE	2305	東西溝	800828	熙寧元宝1,政和通宝1
28-025	BE	2206	東西溝	800731	不明1
28-026	BE	2006	東西溝	800812	太平通宝1,天禧通宝1,嘉祐元宝1,熙寧元宝1
28-027	BE	2006	東西溝	800813	開元通宝1
28-028	BE	2206	東西溝	800918	不明1
28-029	BE	2207	東西溝	800812	開元通宝1,皇宋通宝1
28-030	BE	2407	東西溝	800918	祥符元宝1
28-031	BE	2106	土坑1	800312	熙寧元宝1,元祐通宝1,不明2
28-032	BE	2106	土坑	800315	元豐通宝1
28-033	BE	2106	土坑	800318	熙寧元宝1
28-034	BE	2106	土坑	800926	淳化元宝1
28-035	BE	2206	東西溝落込み	800929	不明1
28-036	BE	2206	南北溝	800424	元符通宝1
28-037	BE	2207	土坑	800311	乾元重宝1,不明2

溝で掘下げ,結果土坑か

整理番号	遺構番号	時期	大地区	小地区	遺構名称	層位	調査日	銭種・枚数・備考
28-038	S K 1923	?	BE	2206	土坑	灰褐色土	800313	嘉祐通宝 1
28-039	S K 1925	IV前	BE	2408	土坑	暗灰色土	800417	不明 1
28-040	S K 1925	IV前	BE	2409	南北溝	暗灰色砂質土	800423	治平元宝 1, 不明 1
28-041	S A 1950	IV	BE	1910	東西溝	暗褐色土	800310	不明 2
28-042	S K 1954	III期	BE	2212	土坑	暗褐色土	800415	不明 1
28-043	S D 1955	IV前	BE	2414	南北溝	暗灰粘質土	800411	不明 1
28-044	S K 1956	IV前	BE	2311	土坑	暗褐色砂	800507	不明 1
28-045	S K 1966	II後	BE	2213	土坑	灰褐色土	800306	不明 1
28-046	S G 1970	V前	CE	0211	方形池内	黄褐色土	800310	紹聖元宝 1
28-047	S G 1970	V前	CE	0313	池	褐色粗砂	800325	紹聖元宝 1
28-048	S D 1985	II	BE	1210	南北溝	黒褐色土	800604	不明 1
28-049			BE	1109		褐色砂	800310	開元通宝 1, 紹聖元宝 1
28-050			BE	1410		暗褐色土	800310	不明 1
28-051			BE	1501		褐色砂	800221	元豐通宝 1
28-052			BE	1514		暗褐色土	800310	元祐通宝 1
28-053			BE	1902		暗褐色土	800227	至道元宝 1
28-054			BE	2106		黒褐色土	800317	明道元宝 1, 熙寧元宝 1, 元祐通宝 1
28-055			BE	2111		暗褐色土	800305	皇宋通宝 1, 不明 1
28-056			BE	2211		暗褐色土	800312	不明 1
28-057			BE	2302		暗褐色土	800225	不明 1
28-058			BE	2305		暗褐色土	800313	嘉祐元宝 1
28-059			BE	2305		暗褐色土	800801	天聖元宝 1, 不明 1
28-060			BE	2306		褐色砂	800229	開元通宝 1, 宋通元宝 1, 景徳元宝 1, 元豐通宝 1, 不明 3
28-061			BE	2307		暗褐色土	800304	不明 1
28-062			BE	2313		暗褐色土	800424	元豐通宝 1
28-063			BE	2515		暗褐色土	800812	大觀通宝 1
28-064			CE	0410		暗灰褐色土	791217	不明 1
28-065			CE	0507		褐色砂	800229	祥符元宝 1, 皇宋通宝 1, 至和通宝 1, 元豐通宝 2
28-066			--	--		排土	800303	至道元宝 1
28-067			BE	0408		表土	800306	紹聖元宝 1, 不明 1
28-068			BE	1315		表土	800306	開元通宝 1
28-069			--	--		表土	791029	元符通宝 1
28-070			--	--		表土	791122	慶元通宝 1
28-071			--	--		表土	791204	天聖元宝 1, 皇宋通宝 1, 熙寧元宝 2, 不明 7
28-072			--	--		表土	791205	熙寧元宝 1, 不明 1
28-073			--	--		表土	791206	開元通宝 1, 皇宋通宝 1, 熙寧元宝 1
28-074			--	--		表土	791207	景徳元宝 1, 不明 1
28-075			--	--		表土	791210	皇宋通宝 1, 嘉祐通宝 1
28-076			--	--		表土	791212	不明 2
28-077			--	--		表土	791213	皇宋通宝 1, 嘉祐通宝 1, 熙寧元宝 2, 不明 2
28-078			--	--		表土	791215	開元通宝 1, 不明 14
28-079			--	--		表土	800528	不明 1
28-080			--	--		表探	800408	不明 1
28-081			--	--		表探	800903	皇宋通宝 1



28-082	表探		801028	紹聖元宝 1				
29-001	S K 1708	II 後	AD	2521	土坑	灰褐色砂質土	810316	景祐元宝 1, 紹聖元宝 1
29-002	S K 1708	II 後	AD	2521	2号土坑	黄灰色砂質土	810317	天聖元宝 1
29-003	S K 1708	II 後	AD	2521	土坑 2	黄灰色砂質土. 炭多	810421	不明 1
29-004	S K 1708	II 後	AD	2521	2号土坑	黄灰色砂質土. 木質多	810422	熙寧元宝 1
29-005	S K 1708	II 後	AD	2521	2号土坑	暗灰色粘質土	810615	不明 2
29-006	S D 2022	I	AD	1725	大土坑	灰褐色砂質土	810519	天聖元宝 1
29-007	S D 2022	I	AD	1824	大土坑	灰褐色砂質土	810501	至和元宝 1
29-008	S D 2022	I	AD	1924	大土坑	灰褐色砂質土	810408	祥符通宝 1
29-009	S D 2022	I	AD	1924	大土坑	青灰色粘土	810415	至道元宝 1
29-010	S D 2022	I	AD	1925	大土坑	暗褐色粘質土	810410	宣和通宝 1
29-011	S D 2022	I	AD	2025	大土坑	灰褐色砂質土	810328	政和通宝 1
29-012	S D 2022	I	AD	2125	大土坑	青灰色粘土	810427	嘉祐通宝 1, 熙寧元宝 2
29-013	S D 2022	I	AD	2125	大土坑	暗灰色土	810427	皇宋通宝 1
29-014	S D 2022	I	AE	1703	大土坑	灰褐色砂質土	810427	祥符元宝 1
29-015	S D 2022	I	AE	1802	大土坑	灰褐色砂質土	810407	天聖元宝 1
29-016	S D 2022	I	AE	1901	大土坑 <sup>ツヨク</sup>	灰褐色砂質土	810415	至道元宝 1
29-017	S D 2022	I	AE	1902	大土坑	暗褐色粘質土	810409	開元通宝 1, 元豐通宝 1, 政和通宝 1, 不明 1
29-018	S D 2022	I	AE	1903	大土坑	灰褐色砂質土	810407	祥符元宝 1
29-019	S D 2022	I	AE	2001	大土坑	灰褐色砂質土	810408	祥符元宝 1, 元祐通宝 1
29-020	S K 2040	II 後	AD	2421	I号土坑	暗褐色砂質土	810427	開元通宝 1, 咸平元宝 1, 皇宋通宝 1, 熙寧元宝 2, 元祐通宝 1, 不明 2
29-021	S K 2045	II 前	AD	2424	土坑	灰褐色砂質土	801205	不明 1
29-022	S X 2051	I 前	BD	0221		木炭層	810207	咸平元宝 1
29-023	S K 2057	I	BD	0125	PitA	暗灰色砂	810422	開元通宝 1
29-024	S K 2061	?	BD	0225	土坑	灰褐色砂質土	810212	紹聖元宝 1
29-025	S K 2065	II 後~III	BD	0425	土坑	暗褐色砂質土	810207	紹聖元宝 1
29-026	S D 2070	II 後~IV	BE	0311 <sup>ハノ</sup>	古 2 南北溝	灰褐色砂質土	810529	景德元宝 1
29-027	S D 2070	II 後~IV	BE	0210	古 2 南北溝掘形		810320	不明 1
29-028	S D 2070	II 後~IV	BE	0403	古 2 南北溝掘形	灰褐色砂質土	810324	不明 1
29-029	S D 2071	II 後~III	BE	0309	古南北溝 3	灰褐色粘質土	810329	不明 1
29-030	S D 2072	II 前	BE	0208	古 4 南北溝	暗灰褐色砂質土	810501	開元通宝 1
29-031	S D 2072	II 前	BE	0301	古 4 南北溝	暗灰褐色砂質土	810506	不明 1
29-032	S E 2080	II 前	BE	0904	井戸内	黑色粘土	850519	不明 1
29-033	S E 2081 掘形	II 前	AE	0904	曲物理設置遺構掘形	暗灰色粘質土	810319	不明 1
29-034	S A 2090	IV	BE	0411	南北柵	黄灰色砂質土	810207	不明 1
29-035	S K 2100	II 前	AE	2103	土坑	灰褐色粗砂土	801126	嘉祐通宝 1
29-036	S K 2100	II 前	AE	2103	土坑	灰褐色粗砂土	801205	不明 1
29-037	S K 2100	II 前	AE	2103	土坑	暗褐色砂質土	810313	不明 2
29-038	S K 2100	II 前	AE	2103	土坑	暗褐色砂質土	810317	景祐元宝 1
29-039	S D 2110	I 後	AE	2505	東西溝	暗褐色砂質土	810316	政和通宝 1
29-040	S E 2113	II 後	AE	1705	井戸	暗灰色砂質土	810529	不明 2
29-041	S E 2113 力	II 後	AE	1705	東西溝	灰褐色粘土	810427	聖宋元宝 1
29-042	S E 2113 掘形	II 後	AE	1705	木組井戸掘形	青灰褐色土	810518	開元通宝 1
29-043	S E 2114	IV 後~V 前	AE	1805	井戸内	黑色土	810526	洪武通宝 1
29-044	S E 2114	IV 後~V 前	AE	1805	石組井戸内	青灰色粘質土	810603	天聖元宝 1, 永樂通宝 1

整理番号	遺構番号	時期	大地区	小地区	遺構名称	層位	調査日	銭種・枚数	備考
29-045	S E 2114	IV後	A E	1805	井戸掘形	黒色土	810525	不明1	
29-046	S E 2114	IV後	A E	1805	石組井戸掘形	青灰色粘土	810602	洪武通宝1	
29-047	S E 2115	IV	A E	1905	井戸掘形	灰褐色粘土	810520	淳化元宝1	
29-048	S K 2130	I後	A E	1909	土坑	灰褐色砂質土	810304	元符通宝1	
29-049	S K 2130	I後	A E	2009	土坑	黒褐色砂質土	810316	宣和通宝1	
29-050	S K 2160	IV	A E	2211	土坑	暗褐色砂質土	801209	不明1	
29-051	S E 2162	I後	A E	2211	井戸内	暗灰色砂質土	810526	元豐通宝1	
29-052	S E 2163	II後	A E	2310	土坑	暗褐色砂質土	810318	元祐通宝1	
29-053	S E 2163	II後	A E	2310	井戸内	暗黒褐色砂質土	810320	不明1	
29-054	S E 2163	II後	A E	2310	井戸内	暗灰色砂質土	810522	嘉祐通宝1	
29-055	S E 2163	II後	A E	2310	井戸内	暗灰色砂質土	810523	元祐通宝1	
29-056	S E 2163	II後	A E	2310	井戸内	暗灰色砂質土	810602	不明1	
29-057	S E 2163	II後	A E	2310	井戸内	灰色砂	811609	開元通宝2, 至道元宝1, 咸平元宝2, 祥符通宝1, 天聖元宝1, 治平元宝1, 元豐通宝1, 元祐通宝1, 嘉定通宝1 (計13)	
29-058	S E 2163	II後	A E	2310	井戸掘形	暗灰色砂質土	810603	聖宋元宝1	
29-059	S E 2171	I前	B E	1013	井戸	暗灰色砂質土	810515	開元通宝1	
29-060	S K 2181	I後	B E	0114	土坑	灰褐色砂質土	810224	開元通宝1	
29-061	S K 2192	IV	A E	2515	土坑	暗褐色砂質土	801217	不明1	
29-062	S K 2192	IV	A E	2515	土坑	黒褐色砂質土	810311	不明2	
29-063	S K 2196	?	A E	2215	土坑	黄灰色砂質土	801209	天禧通宝1	
29-064	S K 2196	?	A E	2215	土坑	黄灰色砂質土	810305	不明1	
29-065	S K 2196	?	A E	2215	2号土坑	灰褐色砂質土	810317	至和通宝1, 熙寧元宝1	
29-066	S K 2200	II前	A E	2214	2号土坑	黄色粘質土	810320	皇宋通宝1	
29-067	S K 2200	II前	A E	2214	1号土坑	暗褐色粘質土	810330	宣和通宝1	
29-068	S K 2203	?	A E	2014	土坑	褐色粗砂	810324	不明1	
29-069	S K 2211	II	A E	1813	土坑	暗灰色砂質土	810319	不明1	
29-070	S K 2213	II前	A E	1911 <sup>、</sup> 外	Pit	暗褐色砂質土	810318	紹聖元宝1	
29-071	S K 2215	?	A E	2011	土坑	黒褐色砂質土	810327	紹聖元宝1	
29-072	S K 2238	?	A D	2422	土坑	暗褐色砂質土	810304	皇宋通宝1	
29-073	S K 2239	II後	A E	2112	土坑	暗褐色砂質土	801128	不明1	
29-074	S X 2258	?	A D	2023	Pit1	暗褐色砂質土	801218	熙寧元宝1	S X 2258-Pit
29-075	S X 2259	?	A D	2123	PitA	暗褐色砂質土	810423	嘉祐通宝1, 嘉定通宝1	S X 2259-Pit
29-076	S X 2261	?	A E	2408	PitA	暗灰色砂	810518	皇宋通宝1	S X 2261-Pit
29-077	S X 2262	?	A D	2424	1号Pit	暗褐色砂質土	801219	至道元宝1	S X 2262-Pit
29-078			A D	1725		黒褐色土	810518	不明2	
29-079			A D	1912		灰褐色砂質土	801113	熙寧元宝1	
29-080			A D	1924		灰褐色砂質土	801113	政和通宝1	
29-081			A D	1924		灰褐色砂質土	810310	開元通宝1	
29-082			A D	1924		灰褐色砂質土	810324	熙寧元宝1	
29-083			A D	1925		灰褐色砂質土	801112	元符通宝1, 不明1	
29-084			A D	1925		灰褐色砂質土	810327	熙寧元宝1	
29-085			A D	2022		灰褐色砂質土	801113	不明1	
29-086			A D	2024		灰褐色砂質土	810325	開元通宝1	
29-087			A D	2025		灰褐色砂質土	810311	元豐通宝1	
29-088			A D	2121		灰褐色砂質土	801114	皇宋通宝1	

29-089	AD	2122	灰褐色砂質土	801114	天禧通宝 1	
29-090	AD	2122	灰褐色砂質土	801206	熙寧元宝 1	
29-091	AD	2122	黒褐色砂質土	810427	元豐通宝 1, 不明 1	
29-092	AD	2123	灰褐色砂質土	801113	熙寧元宝 1	
29-093	AD	2123	灰褐色砂質土	801114	熙寧元宝 1, 元豐通宝 1, 聖宋元宝 1, 不明 1	
29-094	AD	2123	灰褐色砂質土	810305	元豐通宝 1	
29-095	AD	2125	灰褐色砂質土	801222	不明 1	
29-096	AD	2223	灰褐色砂質土	810422	不明 1	
29-097	AD	2224	灰褐色砂質土	810330	元符通宝 1	遺構外
29-098	AD	2323	灰褐色砂質土	801204	祥符元宝 1	
29-099	AD	2323	灰褐色砂質土	801208	淳化元宝 1, 不明 1	
29-100	AD	2325	灰褐色砂質土	810326	不明 1	
29-101	AD	2422	灰褐色砂質土	810210	宋通元宝 2	
29-102	AD	2424	灰褐色砂質土	801223	至道元宝 1	
29-103	AD	2425	灰褐色砂質土	810326	不明 1	
29-104	AD	2511	灰褐色砂質土	801118	皇宋通宝 1	
29-105	AD	2523	灰褐色砂質土	801224	天聖元宝 1	
29-106	AD	2523 ^ ^ ット	灰褐色砂質土	810615	皇宋通宝 1	
29-107	AD	2524 ^ ^ ット	灰褐色砂質土	810615	熙寧元宝 1	
29-108	AE	1701	灰褐色砂質土	810519	景德元宝 1	
29-109	AE	1808	灰褐色砂質土	810225	不明 1	
29-110	AE	1810	灰褐色砂質土	810324	元符通宝 1, 不明 1	
29-111	AE	1812	灰褐色砂質土	801208	開元通宝 1	
29-112	AE	1901	灰褐色砂質土	801112	不明 1	
29-113	AE	1901	灰褐色砂質土	810327	不明 1	
29-114	AE	1902	灰褐色砂質土	810327	開元通宝 1	
29-115	AE	1908	黒褐色砂質土	801209	祥符元宝 1, 不明 1	
29-116	AE	1908	灰褐色砂質土	810216	不明 1	
29-117	AE	1909	黒褐色砂質土	801209	天禧通宝 1, 聖宋元宝 1, 不明 1	
29-118	AE	1910	灰褐色砂質土	801112	元祐通宝 1, 不明 2	
29-119	AE	1911	灰褐色砂質土	801113	不明 1	
29-120	AE	1912	灰褐色砂質土	810219	天聖元宝 1	
29-121	AE	1913	灰褐色砂質土	810220	聖宋元宝 1	
29-122	AE	1915	黒褐色砂質土	801209	不明 1	
29-123	AE	1915	黒褐色砂質土	801210	不明 1	
29-124	AE	2002	灰褐色砂質土	810327	皇宋通宝 1	
29-125	AE	2008	黒褐色砂質土	801208	大觀通宝 1	
29-126	AE	2009	灰褐色砂質土	810225	不明 1	
29-127	AE	2011	灰褐色砂質土	810326	元祐通宝 1	
29-128	AE	2013	灰褐色砂質土	810304	元豐通宝 1	
29-129	AE	2015	灰褐色砂質土	801113	皇宋通宝 1	
29-130	AE	2105	灰褐色砂質土-粘性有	810430	元豐通宝 1	遺構ではない
29-131	AE	2107	暗褐色砂質土	810221	不明 1	
29-132	AE	2107 ^ ^ ット	黒褐色砂質土	810608	天聖元宝 1	
29-133	AE	2111	灰褐色砂質土	811509	不明 1	
29-134	AE	2112	灰褐色砂質土	811330	不明 1	

整理番号	遺構番号	時期	大地区	小地区	遺構名称	層位	調査日	銭種・枚数	備考
29-135			A E	2115		灰褐色砂質土	810218	不明1	
29-136			A E	2115		灰褐色砂質土	810227	天聖元宝1	
29-137			A E	2202		灰褐色砂質土	801114	不明1	
29-138			A E	2206		黒褐色砂質土	801204	不明1	
29-139			A E	2207		灰褐色砂質土	801115	祥符元宝1	
29-140			A E	2207		灰褐色砂質土	810220	景祐元宝1	
29-141			A E	2208		灰褐色砂質土	810310	淳熙元宝1	
29-142			A E	2208	Pit	黒褐色砂質土	810410	明道元宝1	
29-143			A E	2209		灰褐色砂質土	801115	紹熙元宝1	
29-144			A E	2212		灰褐色砂質土	801114	不明1	
29-145			A E	2301		灰褐色砂質土	801117	聖宋元宝1	
29-146			A E	2302		灰褐色砂質土	810326	政和通宝1	
29-147			A E	2303		灰褐色砂質土	810212	聖宋元宝1	
29-148			A E	2307		灰褐色砂質土	810221	不明1	
29-149			A E	2308		灰褐色砂質土	810218	不明1	
29-150			A E	2309		黄灰色砂質土	801204	元豐通宝1	
29-151			A E	2315		灰褐色砂質土	801118	皇宋通宝1, 嘉定通宝1	
29-152			A E	2401		灰褐色砂質土	801117	景祐元宝1	
29-153			A E	2407		灰褐色砂質土	801119	不明1	
29-154			A E	2407		灰褐色砂質土	810221	至道元宝1	
29-155			A E	2408		黒褐色砂質土	801204	不明1	
29-156			A E	2408		暗褐色砂質土	810221	不明1	
29-157			A E	2412		灰褐色砂質土	810310	不明1	
29-158			A E	2414		灰褐色砂質土	801117	不明1	
29-159			A E	2501		灰褐色砂質土	801117	皇宋通宝1	
29-160			A E	2501		灰褐色砂質土	810311	祥符元宝1	
29-161			A E	2506		灰褐色砂質土	801117	不明1	
29-162			A E	2506		灰褐色砂質土	810611	不明1	
29-163			A E	2513		灰褐色砂質土	801210	不明1	
29-164			A E	2509		灰褐色砂質土	801117	不明1	
29-165			A E	2510		黒褐色砂質土	801210	不明1	
29-166			A E	2510		暗褐色砂質土	810221	不明1	
29-167			A E	2513		灰褐色砂質土	801210	不明1	
29-168			A E	2513		灰褐色砂質土	810306	祥符元宝1, 不明1	
29-169			A E	2513		灰褐色砂質土	810515	不明1	
29-170			A E	2514		灰褐色砂質土	801117	開元通宝1	
29-171			B D	0121		灰褐色砂質土	801118	不明1	
29-172			B D	0122		褐色粗砂	810410	天聖元宝1	
29-173			B D	0125		灰褐色砂質土	801118	熙寧元宝1, 元祐通宝1	
29-174			B D	0225		灰褐色砂質土	801118	元豐通宝1	
29-175			B D	0324		灰褐色砂質土	810212	淳熙元宝1	
29-176			B D	0425		灰褐色砂質土	801120	不明1	
29-177			B E	0101 東西セクショソ		灰褐色砂質土	811611	不明1	
29-178			B E	0102		灰褐色砂質土	810305	咸平元宝1	
29-179			B E	0106		灰褐色砂質土	810217	不明1	

遺構ではない



整理番号	遺構番号	時期	大地区	小地区	遺構名称	層位	調査日	銭種・枚数・備考
29-222			B E	0810		表土砂層	810312	皇宋元宝 1
29-223			B E	0810		表土砂層	810320	聖宋元宝 1
29-224			B E	0811		表土砂層	810312	天聖元宝 1
29-225			B E	0814		表土砂層	810312	祥符通宝 1, 熙寧元宝 1
29-226			B E	0815		表土砂層	810312	皇宋通宝 1
29-227			B E	0909		表土砂層	810309	至道元宝 1
29-228			B E	0909		表土砂層	810312	開元通宝 11, 太平通宝 2, 淳化元宝 1, 至道元宝 2, 咸平元宝 3, 景德元宝 3, 祥符元宝 1, 祥符通宝 3, 天禧通宝 2, 天聖元宝 1, 明道元宝 1, 景祐元宝 2, 皇宋通宝 18, 至和元宝 1, 嘉祐元宝 3, 嘉祐通宝 2, 治平元宝 2, 治平通宝 1, 熙寧元宝 15, 元豐通宝 15, 元祐通宝 17, 紹聖元宝 5, 聖宋元宝 5, 大觀通宝 2, 政和通宝 1, 嘉定通宝 2, 淳祐元宝 1, 不明 5 (計 127)
29-229			B E	0910		表土砂層	810307	皇宋通宝 2, 不明 1
29-230			B E	0910		表土砂層	810312	祥符元宝 1, 天禧通宝 2, 天聖元宝 1, 明道元宝 1, 嘉祐通宝 1, 治平元宝 1, 元祐通宝 1, 聖宋元宝 1, 政和通宝 1
29-231			B E	0910		表土砂層	810320	咸平元宝 1
29-232			B E	0911		表土砂層	810312	淳化元宝 1, 祥符元宝 1, 天聖元宝 1, 皇宋通宝 1, 至和元宝 1, 元豐通宝 2, 元祐通宝 1, 政和通宝 1, 不明 1
29-233			B E	0912		表土砂層	810312	開元通宝 4, 淳化元宝 3, 咸平元宝 1, 景德元宝 1, 祥符元宝 1, 祥符通宝 2, 天聖元宝 2, 景祐元宝 1, 皇宋通宝 12, 嘉祐元宝 1, 熙寧元宝 17, 元豐通宝 6, 元祐通宝 5, 紹聖元宝 3, 元祐通宝 2, 聖宋元宝 3, 大觀通宝 2, 政和通宝 2, 不明 4 (計 72)
29-234			--	--		表土砂層	801020	熙寧元宝 1, 元豐通宝 1, 不明 1
29-235			--	--		表土砂層	801029	至和通宝 1
29-236			--	--		表土砂層	801104	政和通宝 1
29-237			--	--		表土	801106	淳化元宝 1, 不明 1
29-238			--	--		表土	801204	嘉祐通宝 1
29-239			--	--		表土砂層	810324	開元通宝 1, 治平元宝 1, 元豐通宝 1, 政和通宝 1
29-240			B D	0121 大区		表探	810225	大觀通宝 1
29-241			B E	0606 大区		表探	810310	祥符通宝 1
29-242			--	--		表探	810307	不明 1
29-243			--	--		表探	810317	元豐通宝 1
29-244			--	--		表探	810320	開元通宝 1, 元豐通宝 1, 不明 2
29-245			--	--		表探	810406	開元通宝 1, 太平通宝 1, 皇宋通宝 1, 熙寧元宝 2, 不明 1
29-246			--	--		表探	810410	不明 1
29-247			--	--		表探	810421	不明 1
29-248			--	--		表探	810425	聖宋元宝 1
29-249			--	--	交通公園北 100m 地点	褐色粘質土	801224	不明 1 調査区外
30-001	S D 2070	II 後~IV	B E	0123	南北溝	暗灰色土	811006	不明 1
30-002	S D 2070	II 後~IV	B F	0105	南北溝 2	暗灰褐色砂質土	811116	天聖元宝 1, 元祐通宝 1
30-003	S D 2070 ♯	II 後~IV	B E	0124	南北溝 2	暗灰色土	820317	不明 7
30-004	S D 2072 ♯	II 前	A E	2524	南北溝	黄灰色土	820513	紹聖元宝 1
30-005	S D 2072 ♯	II 前	A F	2502	南北溝	灰褐色粘質土	820422	景祐元宝 1, 不明 1
30-006	S D 2072 ♯	II 前	A F	2502	南北溝	灰褐色粘質土	820601	不明 1
30-007	S D 2072 ♯	II 前	B E	0116	南北溝	明灰褐色砂質土	820326	元豐通宝 1

30-008	S D 2072 ㊦	II 前	BE	0122	南北溝	黄灰色土	820512	不明1	
30-009	S D 2072 ㊦	II 前	BF	0104	南北溝	黄褐色粗砂	820602	不明1	
30-010	S D 2281		AE	1817	南北溝	黑褐色土	810812	不明1	人為的な遺構ではない
30-011	S D 2281		AE	1817	南北溝	黑褐色土	810929	不明1	人為的な遺構ではない
30-012	S E 2285	III	AE	1817	井戸	黄灰褐色砂質土	811203	不明2	
30-013	S E 2285 掘形	III	AE	1817	井戸掘形	黄灰褐色土	811211	嘉祐元宝1	
30-014	S D 2295	II 前	AE	2416	東西溝	暗灰褐色砂質土	820308	不明1	
30-015	S K 2300	IV	AE	2517	土坑	黒灰色土	810813	皇宋通宝1, 不明1	
30-016	S K 2300	IV	BE	0117	土坑	黒灰色土	810811	元祐通宝1	
30-017	S K 2300	IV	BE	0118	土坑	黒灰色土	810811	不明1	
30-018	S K 2310	II 後	AE	2118、 <sup>ノ</sup> ホト	土坑	黒褐色砂質土	820618	不明3	
30-019	S K 2315	?	AE	2218	土坑	暗灰褐色土	820309	不明1	
30-020	S K 2320	IV 後	AE	2520	土坑	礫群中	811224	元豐通宝1	
30-021	S K 2322	II 後	AE	2521	落込み	青灰色粘質土	820327	不明1	
30-022	S K 2345	I	BF	0801	土坑	暗灰褐色砂質土	820312	天聖元宝1	
30-023	S X 2349	?	BF	1001	Pit 1	暗褐色土	811119	治平元宝1	S X 2349-Pit 群
30-024	S E 2350	II 前~IV	BE	0622	井戸内	灰色砂	811211	紹聖元宝1	
30-025	S E 2350 掘形	II 前	BE	0622	土坑	暗灰色粘質砂質土	811204	嘉祐通宝1	
30-026	S E 2350 掘形	II 前	BE	0622	土坑	暗灰色粘質砂質土	811210	乾元重宝1	
30-027	S E 2350 掘形	II 前	BE	0722	井戸掘形	暗灰褐色砂質土	811124	元豐通宝1	
30-028	S E 2350 掘形	II 前	BE	0722	井戸掘形	暗灰褐色砂質土	811130	景德元宝1	
30-029	S E 2350 掘形	II 前	BE	0722	井戸掘形	暗灰色粘質土	811203	元豐通宝1	
30-030	S E 2350 掘形	II 前	BE	0722	井戸掘形	暗灰色粘質土	811208	元豐通宝1, 元祐通宝1	
30-031	S B 2360	II 後	AF	2201	2号Pit	黄灰褐色土	810929	元祐通宝1	
30-032	S K 2365	II	AE	2122	土坑	暗灰色砂質土	810922	不明1	
30-033	S X 2368	?	AE	2221	Pit 3	灰褐色砂質土	820309	開元通宝1	S X 2368-Pit 群
30-034	S K 2370	IV	AE	2421	土坑	暗褐色土	810924	元豐通宝1	
30-035	S K 2370	IV	AE	2422	土坑	暗褐色土	810924	不明1	
30-036	S E 2380	III	AE	2325	井戸内	暗灰色粘土	811204	不明1	
30-037	S E 2380 掘形	III	AE	2325	井戸掘形	暗灰色粘土	811204	大觀通宝1	
30-038	S G 2390	V 前	BF	0403	土坑	黒褐色土	820520	皇宋通宝1	
30-039	S E 2395	I 前	AF	1801	井戸内	暗灰色砂	820621	祥符元宝1	
30-040	S X 2400	II 前	AF	2302	土坑	暗灰色土	811031	皇宋通宝1	S X 2400-埋藏遺構
30-041	S E 2410	I 後	AF	2004	土坑	暗灰褐色土	811021	不明1	
30-042	S E 2410	I 後	AF	2004	井戸内	青灰色粘質土	811110	不明2	
30-043	S K 2413	?	AF	2302	4号土坑	暗灰黄綠色土	820226	皇宋通宝1	
30-044	S K 2420	IV 前	BF	0305	土坑	暗灰褐色土	811017	不明1	
30-045	S K 2420	IV 前	BF	0405	土坑	暗灰褐色土	811016	不明1	
30-046	S K 2424	?	BF	0105	土坑	暗褐色土	810826	元豐通宝1	
30-047	S K 2425	IV 前	BF	0305	土坑1	暗灰褐色土	811015	永樂通宝1	
30-048	S D 2438	I	BE	0225	南北溝3b	黄灰色粘質土	820406	不明1	
30-049	S D 2456	II 前	AF	2402	南北溝	暗褐色砂	820527	祥符元宝1	
30-050	S D 2456	II 前	AF	2403	南北溝	黒褐色土	820520	不明1	

整理番号	遺構番号	時期	大地区	小地区	遺構名称	層位	調査日	銭種・枚数・備考
30-051	S K 2460	I 後	A F	2304	土坑 2	黒褐色砂質土	820428	太平通宝 1, 天禧通宝 1, 明道元宝 1, 皇宋通宝 3, 元豊通宝 2, 元祐通宝 4, 政和通宝 1 (計 13)
30-052	S K 2460	I 後	A F	2304	土坑 2	黒褐色砂質土	820510	貨泉 1, 皇宋通宝 2
30-053	S K 2462	II 前	A F	2403	土坑 2	暗灰色土	820327	不明 1
30-054	S K 2462 ㊦	II 前	A F	2404	土坑	暗褐色粘質土	811112	不明 1
30-055	S X 2485	II 後	B E	0124	石組中	暗褐色砂質土	810926	元豊通宝 1
30-056	?		A E	2521	土坑	黒褐色土	820511	不明 1
30-057			A E	1717		暗褐色土	811202	元豊通宝 1
30-058			A E	1818		黒褐色砂質土	810928	不明 1
30-059			A E	1916		暗褐色砂質土	811223	皇宋通宝 1
30-060			A E	2017		暗灰褐色土	811021	政和通宝 1, 不明 2
30-061			A E	2018		暗灰褐色土	810819	不明 1
30-062			A E	2019		暗灰褐色土	810819	元祐通宝 1
30-063			A E	2116		暗灰褐色土	811021	不明 1
30-064			A E	2116 ㄨ ㄗ		暗灰褐色土	820618	不明 1
30-065			A E	2117		暗灰褐色土	810916	皇宋通宝 1
30-066			A E	2320		暗褐色砂質土	811223	嘉祐元宝 1
30-067			A E	2422		暗褐色土	810914	宣和通宝 1
30-068			A E	2425		暗灰褐色砂質土	811110	至和元宝 1
30-069			A E	2517		暗灰褐色砂質土	820303	不明 1
30-070			A E	2520		暗褐色土	811218	嘉祐元宝 1
30-071			A E	2521		暗褐色土	820222	皇宋通宝 1
30-072			A E	2521		暗褐色砂質土	820303	不明 1
30-073			A E	2521		暗灰褐色砂質土	820622	皇宋通宝 1
30-074			A E	2523		暗褐色砂質土	820303	不明 1
30-075			A E	2523		暗褐色土	820428	元祐通宝 1
30-076			A E	2523		暗褐色土	820510	不明 1
30-077			A F	1802		暗灰褐色土	811019	開元通宝 1
30-078			A F	2003		暗灰褐色土	810821	不明 1
30-079			A F	2105		灰褐色砂質土	820621	熙寧元宝 1
30-080			A F	2402		暗褐色土	820223	元豊通宝 1
30-081			A F	2504		暗褐色土	820510	嘉定通宝 1
30-082			A F	2505 ㄨ ㄗ		暗灰褐色土	820603	聖宋元宝 1
30-083			B E	0319		暗灰色砂土	820318	元祐通宝 1
30-084			B E	0324		暗褐色砂質土	811113	紹熙元宝 1
30-085			B E	0721		暗灰褐色土	810820	不明 1
30-086			B E	0817		暗灰褐色土	810820	皇宋通宝 1
30-087			B E	0823		暗灰褐色土	810820	不明 1
30-088			B E	0918		暗灰褐色土	810820	不明 1
30-089			B E	0919		暗灰褐色土	810822	開元通宝 1, 熙寧元宝 1
30-090			B E	0919		暗灰褐色土	810824	開元通宝 1
30-091			B E	0920		暗灰褐色土	810820	熙寧元宝 1
30-092			B F	0301	南北溝	灰褐色砂質土	810825	元祐通宝 1
30-093			B F	0302	南北溝	灰褐色砂質土	810825	至和通宝 1

遺構ではない  
遺構ではない





整理番号	遺構番号	時期	大地区	小地区	遺構名称	層位	調査日	銭種・枚数	備考
31-024	S G 2740 下層	Ⅱ後	B F	2004	大土坑	木質層	820903	漢通元宝 1	
31-025	S G 2740 下層	Ⅱ後	B F	2103	池	暗灰色粘土	830511	景祐元宝 1	
31-026	S G 2740 下層	Ⅱ後	B F	2204	大土坑	暗灰色粘土	820903	天聖元宝 1	
31-027	S G 2740 下層	Ⅱ後	B F	2402	池状大土坑	暗灰色粘土	830322	元祐通宝 1	
31-028			B E	1119		暗褐色土	820511	嘉祐元宝 2	
31-029			B E	1419		暗褐色砂質土	820419	不明 1	
31-030			B E	1624		黄褐色砂	830225	不明 1	
31-031			B E	2224		暗褐色土	820416	天禧通宝 1	
31-032			B E	2320		暗褐色土	820423	紹定通宝 1	
31-033			B E	2419		暗褐色土	821029	不明 1	
31-034			B E	2425		暗褐色土	820420	不明 1	
31-035			B E	2522		暗褐色土	820420	不明 1	
31-036			B F	1101		暗褐色土	821222	不明 1	
31-037			B F	1102		暗褐色土	821222	不明 1	
31-038			B F	1104		暗褐色土	820512	不明 1	
31-039			B F	2004		暗褐色土	820413	乾元重宝 1	
31-040			B F	2005		暗褐色土	820413	不明 2	
31-041			B F	2005		暗褐色土	820422	不明 1	
31-042			B F	2101		暗褐色土	820419	政和通宝 1	
31-043			B F	2104		暗褐色土	820413	元符通宝 1, 不明 1	
31-044			B F	2202		暗褐色土	820810	開元通宝 1	
31-045			B F	2203		暗褐色土	820415	不明 1	
31-046			B F	2303		暗褐色土	820415	咸平元宝 1	
31-047			C E	0120		暗褐色土	820825	景德元宝 1	
31-048			C E	0120		暗褐色土	821213	大觀通宝 1	
31-049			C E	0219		暗褐色土	820423	永美通宝 1	
31-050			C E	0220		暗褐色土	820423	元祐通宝 1	
31-051			C E	0320		暗褐色土	820423	祥符元宝 1	
31-052			--	--		表土	820227	不明 1	
31-053			--	--		表土	820309	紹興元宝 1, 不明 1	
31-054			--	--		表土	820310	祥符元宝 1, 祥符通宝 1, 景祐元宝 1, 皇宋通宝 1, 元豐通宝 2, 元祐通宝 1, 不明 4	
31-055			--	--		表土	820311	祥符元宝 1, 天禧通宝 1, 皇宋通宝 1, 元符通宝 1, 政和通宝 1, 寬永通宝 1, 不明 2	
31-056			--	--		表土	820317	咸平元宝 1, 景祐元宝 1, 不明 2	
31-057			--	--		表土	820323	元豐通宝 1, 不明 1	
31-058			--	--		表土	820324	天聖元宝 1, 天禧通宝 1, 皇宋通宝 1, 元祐通宝 1, 不明 2	
31-059			--	--		表土	820325	至道元宝 1	
31-060			--	--		表土	820511	不明 1	
31-061			--	--		表土	820609	不明 1	
31-062			--	--		表土	820730	不明 6	
31-063			--	--		表土砂層	821012	宣和通宝 1	
31-064			--	--		表土	830510	大觀通宝 1	
31-065			--	--		表探	820304	景德元宝 1	
31-066			--	--		表探	820414	嘉祐通宝 1	

31-067	--	--	表探	820802	不明1
31-068	--	--	表探	820806	景德元宝1
32-001	SD1375	I 後	大南北溝1	830913	元豐通宝1
32-002	SG2741	I 後	池	840308	景德元宝1
32-003	SG2741	I 後	大土坑	831115	不明1
32-004	SG2741	I 後	大土坑	831115	熙寧元宝1
32-005	SG2810	IV 後	右組內	830603	不明1
32-006	SG2810	IV 前	池內	830817	不明1
32-007	SK2885	?	土坑	830519	大觀通宝1
32-008	SK2887	II 後	土坑2	830610	不明1
32-009	SK2888	?	土坑1	830610	皇宋通宝1
32-010	SX2900	IV	墓坑中	830526	明道元宝1, 熙寧元宝3, 元豐通宝1, 不明1
32-011	SK2910	III	土坑	830531	天聖元宝1
32-012		CE	暗褐色土	830523	咸平元宝1
32-013		CE	暗褐色土	830524	天禧通宝1
32-014		CE	壁土層	830523	不明1
32-015		CE	暗褐色土	830422	天禧通宝1
32-016		CE	表層暗褐色土	830207	皇宋通宝1
32-017		CE	表層暗褐色土	830207	不明1
32-018		CE	表層暗褐色土	830207	紹聖元宝1
32-019		CE	表層暗褐色土	830210	聖宋元宝1
32-020		CE	表層暗褐色土	830209	皇宋通宝1
32-021		CF	表層暗褐色土	830214	元祐通宝1
32-022		CF	表層暗褐色土	830214	元祐通宝1
32-023		CE	表層暗褐色土	821213	不明1
32-024		CE	表層暗褐色土	821214	寬永通宝1
32-025		CE	表層黃褐色砂	821215	開元通宝1, 開禧通宝1
32-026		CF	表層暗褐色土	821213	元祐通宝1
32-027		CF	表土砂層	830214	宣和通宝1
32-028		CF	表土砂層	830217	元豐通宝1, 不明1
32-029		--	表土砂層	830210	永樂通宝1
32-030		--	表土砂層	830216	天聖元宝1, 不明2
32-031		--	表土	830223	不明2
32-032		--	表土	830311	不明1
32-033		--	表土	830916	洪武通宝1
32-034		--	表探	831125	永樂通宝1
33-001	SX2987	?	Pit1	840910	淳化元宝1
33-002	SK2990	?	土坑1	840614	祥符元宝1, 皇宋通宝1, 元豐通宝1
33-003	SK2990	?	土坑1	840615	景德元宝2, 皇宋通宝1, 熙寧元宝1, 元豐通宝1, 大觀通宝1
33-004	SK2990	?	土坑1	840618	開元通宝1, 太平通宝1, 祥符元宝1, 皇宋通宝3, 熙寧元宝2, 元豐通宝1, 聖宋元宝1, 淳熙元宝1
33-005	SG3060	II 後~IV 後	池	840426	皇宋通宝1
33-006	SG3060	II 後~IV 後	池	840415	元豐通宝1
33-007	SG3060	II 後~IV 後	池	840808	祥符元宝1
33-008	SG3060	II 後~IV 後	池	840524	元豐通宝1

整理番号	遺構番号	時期	大地区	小地区	遺構名称	層位	調査日	銭種・枚数	備考
33-009	S G 3060 中層	II 後~IV 後	C F	0816	池	青灰色粘質砂質土	840525	開元通宝 1	
33-010	S G 3060 中層	II 後~IV 後	C F	1015	礫群中	青灰色砂質土	840614	熙寧元宝 1	礫群-S X 3065
33-011			C F	0812		暗褐色土	840420	不明 1	
33-012			C F	0923		灰褐色砂質土	840523	景德元宝 1	
33-013			C F	1112		暗褐色土	840425	天聖元宝 1, 不明 1	
33-014			C F	1213		暗褐色土	840418	皇宋通宝 1	
33-015			C F	1314		灰褐色砂質土	840920	元豐通宝 1	
33-016			C F	1616	落込み	暗褐色土	840424	景德元宝 1	遺構ではない
33-017			C F	2020		暗褐色土	840828	元符通宝 1	
33-018			C F	--		表土	840418	大觀通宝 1	
33-019			--	--		表土砂層	840327	天聖元宝 1, 皇宋通宝 1, 熙寧元宝 1, 元符通宝 1	
33-020			--	--		表土砂層	840410	寛永通宝 1	
33-021			--	--		表土	840413	淳化元宝 1, 紹聖元宝 1, 永樂通宝 1, 寛永通宝 1	
33-022			--	--		表土	840416	元豐通宝 1	
33-023			--	--		表土	840417	寛永通宝 1, 不明 1	
33-024			--	--		表土	840420	至和元宝 1, 元豐通宝 1, 寛永通宝 1	
33-025			--	--		表土	840607	元豐通宝 1	
33-026			--	--		表土	840822	永樂通宝 1	
33-027			--	--		表土	840823	不明 1	
33-028			--	--		表土	840912	景德元宝 1	
34-001	S K 2735	?	B F	1906	1905 土坑 1	茶褐色焼成土	850320	不明 1	
34-002	S G 3060 中層	II 後~IV 後	C F	0515	大池・中層	暗青灰色粘土	851001	開元通宝 1	
34-003	S G 3120	V 前	B F	1812	1710 池	暗灰色粘質砂質土	841220	不明 1	
34-004	S K 3128	?	B F	1807	土坑 1	暗褐色砂質土	851023	不明 1	
34-005	S D 3130	IV 後	B F	2012 ㊦	東西溝・上層	灰色粘土	850304	嘉祐通宝 1	
34-006	S D 3130	IV 後	C F	0314	東西溝	暗灰色粘土	850301	皇宋通宝 1, 不明 1	
34-007	S K 3131	II 後	B F	1911	土坑 1	暗灰色粘質砂質土	850314	祥符元宝 1	
34-008	S D 3139	IV 後	C F	0212	東西溝 2	青灰色粘質砂質土	850419	至道元宝 1, 熙寧元宝 1, 元豐通宝 1	
34-009	S D 3142	I 後	B F	2012	土坑 1	黄褐色粗砂	850225	開元通宝 3, 太平通宝 1, 淳化元宝 1, 天聖元宝 1, 明道元宝 1, 皇宋通宝 3, 嘉祐元宝 2, 治平元宝 1, 熙寧元宝 9, 元豐通宝 4, 元祐通宝 5, 紹聖元宝 1, 聖宋元宝 3, 政和通宝 2, 宣和通宝 1 (計 38)	
34-010	S K 3159	II 後	B F	2514	土坑 1	黒褐色粘質土	850306	不明 1	
34-011	S K 3160	IV 前	B F	1907	1807 土坑 1	暗褐色砂質土	850307	不明 1	
34-012	S K 3160	IV 前	B F	1908	1809 土坑 1	暗褐色砂質土	850307	聖宋元宝 1	
34-013	S K 3164	II 後	B F	1714	土坑 1	黒灰色粘質土	850307	不明 2	
34-014	S K 3165 上層	II 後	B F	1216	土坑 1	暗灰褐色粘質土	851024	至和元宝 1	
34-015	S K 3165 下層	II 前	B F	1216	土坑 1	灰・木質層	851030	不明 1	
34-016	S X 3186	?	B F	2422	Pit 1	暗灰褐色土	850329	皇宋通宝 1, 聖宋元宝 1	S X 3186-Pit 群
34-017	S D 3190 上層	II 前	B F	2215	東西溝	黒灰色粗砂土	850424	開元通宝 1	
34-018	S D 3190 上層	II 前	B F	2216	南北溝・上層	黒灰色粗砂土	850409	祥符元宝 1	
34-019	S D 3190 上層	II 前	B F	2217	南北溝	暗灰色粘質砂質土	850802	皇宋通宝 1, 不明 1	
34-020	S D 3190 上層	II 前	B F	2219	東西溝・上層	暗灰色粘質砂質土	850802	不明 1	
34-021	S D 3190 上層	II 前	B F	2219	東西溝	暗灰色粘質砂質土	850805	開元通宝 1	
34-022	S D 3190 上層	II 前	B F	2317	南北溝	黒灰色粗砂土	850410	祥符通宝 1	

34-023	S D 3190 中層	II 前	B F	1919	東西溝	炭・灰層	850902	開元通宝 1
34-024	S D 3190 中層	II 前	B F	2217	南北溝	炭・灰層	850904	不明 1
34-025	S D 3190 中層	II 前	B F	2218	南北溝, 中層	炭・灰層	850904	嘉泰通宝 1
34-026			B F	1618		暗褐色土	841122	開元通宝 1
34-027			B F	2024		暗褐色土	841121	不明 1
34-028			B F	2024		暗褐色土	850226	熙寧元宝 1
34-029			B F	2216		暗褐色土	841130	淳化元宝 1
34-030			B F	2311		暗褐色土	841128	開元通宝 1
34-031			B F	2313		暗褐色土	841128	開元通宝 1
34-032			B F	2314		暗褐色土	850409	不明 1
34-033			B F	2321, 外		灰褐色砂質土	850919	元豐通宝 1
34-034			B F	2416		暗褐色土	850909	不明 1
34-035			B F	2418		暗褐色土	841221	不明 1
34-036			B F	2514		暗褐色土	841207	不明 1
34-037			B F	2516		暗褐色土	850225	開元通宝 1
34-038			B F	2517		暗褐色土	841203	不明 1
34-039			C F	0111		暗褐色土	841206	元祐通宝 1
34-040			C F	0124		暗褐色土	850416	不明 1
34-041			C F	0208		暗褐色土	841212	不明 1
34-042			C F	0414		明灰褐色粘質土	850305	不明 1
34-043			C F	0512		暗灰褐色砂質土	850329	皇宋通宝 1
34-044			C F	0520		暗褐色土	841224	嘉祐通宝 1
34-045			--	--		表土砂層	841108	寬永通宝 1
34-046			--	--		表土	841109	不明 1
34-047			--	--		表土	841112	治平通宝 1, 聖宋元宝 1, 不明 2
34-048			--	--		表土	841113	祥符元宝 1, 元祐通宝 1, 紹聖元宝 1, 不明 1
34-049			--	--		表土	841114	祥符元宝 1, 熙寧元宝 1, 不明 3
34-050			--	--		表土	841128	不明 1
34-051			--	--		表土	8411--	不明 1
34-052			--	--		表土	841221	不明 1
34-053			C E	--		表探	841219	不明 1
35-001	S D 2070	II 後~IV	A F	2509	南北溝	暗褐色砂質土	851217	不明 1
35-002	S D 2072	II 前	A F	2407	掘形内		860723	祥符通宝 1, 紹定通宝 1
35-003	S D 3130	IV 後	B F	0209	東西溝 1	暗灰色粘土	860612	元祐通宝 1
35-004	S D 3130	IV 後	B F	0309	東西溝 1	褐色粗砂	860528	不明 1
35-005	S D 3140	II 後~IV	B F	0108			860605	不明 1
35-006	S D 3140	II 後~IV	B F	0208	東西溝 2	明灰褐色砂	860619	不明 1
35-007	S D 3141	II 前	B F	0208	東西溝 3	明灰褐色砂	860619	不明 1
35-008	S D 3141	II 前	B F	0308		褐色粗砂	860610	不明 1
35-009	S D 3141	II 前	B F	0408		暗灰色粘質土	860613	元豐通宝 1
35-010	S D 3141	II 前	B F	0408	東西溝 3	明灰褐色砂	860618	元祐通宝 1
35-011	S D 3190	I 前~II 前	B F	0116	十字溝内	暗灰褐色砂質土	860723	熙寧元宝 1
35-012	S D 3190	I 前~II 前	B F	0517	十字溝	暗灰褐色粘質砂質土	860603	至道元宝 1
35-013	S E 3225	II	B F	1123	井戸内	暗灰色砂質土	860613	開元通宝 1
35-014	S E 3225	II	B F	1123	井戸内	暗灰色粘土, 下部	860729	嘉定通宝 1

整理番号	遺構番号	時期	大地区	小地区	遺構名称	層位	調査日	銭種・枚数	備考
35-015	S K 3252	?	A F	1907	土坑1	暗灰褐色粘質土	860425	景祐元宝1	
35-016	S D 3253	II前	A F	1909	溝	暗灰褐色粘質砂質土	860425	聖宋元宝1	
35-017	S D 3256	I	A F	2024	1923溝	黒褐色砂質土	860530	不明1	
35-018	S K 3271	?	A F	2212	土坑1	暗褐色粘質砂質土	860414	不明1	
35-019	S E 3275	I前	A F	2215	土坑2	黒褐色粘質砂質土	860513	元祐通宝1	
35-020	S E 3275	I前	A F	2215	井戸内	暗青灰色粘質砂質土	860724	皇宋通宝1	
35-021	S E 3275	I前	A F	2215	井戸内	暗青灰色砂質土	860728	天聖元宝1	
35-022	S E 3275	I前	A F	2215	井戸内	黒褐色粘質砂質土	860729	不明1	
35-023	S K 3288	?	A F	2322	土坑1	黒褐色粘質土	860516	不明1	
35-024	S X 3300	II	A F	1920	礫群中埋甕		860620	一括銭12,591枚	重要文化財指定品,銅銭-2
35-025	S X 3302	II	A F	1920	礫群	黒灰色粘質土	860611	不明1	銭埋甕遺構の一部
35-026	S K 3303	II	A F	1920	土坑1	黒灰色粘質土	860620	元豐通宝2	銭埋甕遺構の一部
35-027	S D 3315	V後	B F	0123	南北溝	青灰色粘質土	851210	元豐通宝1	
35-028	S D 3315	V後	B F	0309	南北溝	青灰色粘質土	851219	不明1	
35-029	S D 3315	V後	B F	0310	南北溝	青灰色粘質土	851216	不明1	
35-030	S E 3325	I後~II後	B F	0515	井戸内上層	茶褐色粘質砂質土	860724	太平通宝1,祥符元宝1,嘉祐元宝1,大觀通宝1	
35-031	S E 3325	I後~II後	B F	0515	井戸内	青灰色粘質砂質土.下	860801	嘉祐通宝1	
35-032	S E 3335	IV後	B F	0522	井戸内桶内	黒灰色粘土	860801	祥符通宝1	
35-033	S E 3340	IV後	B F	0822	井戸内下部	暗灰色粘質砂質土	860618	祥符元宝1	
35-034	S X 3359	?	A F	2215	土坑1	暗灰色砂質土	860501	不明1	S X 3359-Pit群
35-035	S X 3370	?	B F	0516	土坑1	暗灰褐色粘質土	860416	不明1	S X 3370-Pit群
35-036	S X 3376	?	B F	0320	Pit 3	暗褐色砂質土	860313	不明2	S X 3376-Pit群
35-037	S B 3395	IV	B F	0319	Pit 2	暗褐色砂質土	860304	皇宋通宝1	
35-038	S B 3396	II	B F	0314	Pit 3	暗灰色粘質土	860501	熙寧元宝1	
35-039	S B 3397	I	A F	2414	Pit 3	暗灰褐色粘質土	860416	天聖元宝1	
35-040			A F	1911		暗褐色砂質土	860317	不明2	
35-041			A F	1912		暗褐色砂質土	851127	紹聖元宝1	
35-042			A F	2009		暗褐色砂質土	860310	不明1	
35-043			A F	2011		暗褐色砂質土	851127	太平通宝1	
35-044			A F	2109		暗褐色砂質土	851212	元祐通宝1	
35-045			A F	2113		暗褐色砂質土	860317	熙寧元宝1	
35-046			A F	2124		暗褐色砂質土	860319	景祐元宝1	
35-047			A F	2213		暗褐色砂質土	851205	不明1	
35-048			A F	2219		暗褐色砂質土	851127	治平通宝1	
35-049			A F	2224		暗褐色砂質土	860319	天聖元宝1	
35-050			A F	2225		暗褐色砂質土	851129	元豐通宝1,不明1	
35-051			A F	2225		暗褐色砂質土	860319	皇宋通宝1	
35-052			A F	2308		暗褐色砂質土	851203	不明1	
35-053			A F	2318		暗褐色砂質土	851206	元豐通宝1	
35-054			A F	2320		暗褐色砂質土	851209	元豐通宝1	
35-055			A F	2409		暗褐色砂質土	860307	開元通宝1,祥符元宝1,皇宋通宝1,聖宋元宝1	
35-056			A F	2412		暗褐色砂質土	860424	熙寧元宝1,紹聖元宝1,元符通宝1,聖宋元宝1	

35-057	A F	2414	溝内	暗褐色砂質土	851211	元豐通宝 1	遺構ではない
35-058	A F	2510		暗褐色砂質土	851206	不明 1	
35-059	A F	2511		暗褐色土	860317	聖宋元宝 1	
35-060	A F	2513		暗褐色砂質土	851223	開元通宝 1	
35-061	A F	2516		暗褐色砂質土	851205	祥符元宝 1	
35-062	B F	0117		暗褐色砂質土	851203	洪武通宝 1	
35-063	B F	0117		暗褐色砂質土	860509	皇宋通宝 1	
35-064	B F	0120		暗褐色砂質土	851203	景德元宝 1, 不明 1	
35-065	B F	0211		暗褐色砂質土	851223	治平元宝 1	
35-066	B F	0216		暗褐色砂質土	851223	熙寧元宝 1, 紹聖元宝 1, 不明 2	
35-067	B F	0311		暗褐色砂質土	860508	熙寧元宝 1	
35-068	B F	0314		暗褐色砂質土	851210	不明 1	
35-069	B F	0315		暗褐色砂質土	851219	咸淳元宝 1	
35-070	B F	0315		暗褐色砂質土	860313	熙寧元宝 1	
35-071	B F	0316		暗褐色砂質土	860408	祥符通宝 1	
35-072	B F	0317		暗褐色砂質土	860424	不明 1	
35-073	B F	0317		暗褐色砂質土	860501	治平元宝 1	
35-074	B F	0319		暗褐色砂質土	851129	不明 1	
35-075	B F	0319		暗褐色砂質土	851201	不明 1	
35-076	B F	0319		暗褐色砂質土	851202	不明 1	
35-077	B F	0410		暗褐色砂質土	860312	天聖元宝 1	
35-078	B F	0410		暗褐色砂質土	860619	元祐通宝 1	
35-079	B F	0411		暗褐色砂質土	851211	不明 1	
35-080	B F	0411		暗褐色砂質土	851223	天禧通宝 1	
35-081	B F	0412		暗褐色土	851211	熙寧重宝 1	
35-082	B F	0412		焼土層	860512	祥符元宝 1	
35-083	B F	0413		暗褐色砂質土	851223	不明 1	
35-084	B F	0415		暗褐色砂質土	851220	不明 1	
35-085	B F	0419		暗褐色砂質土	860305	嘉泰通宝 1	
35-086	B F	0513		暗褐色砂質土	851210	元祐通宝 1	
35-087	B F	0513		暗褐色砂質土	851219	不明 1	
35-088	B F	0513		暗褐色砂質土	860325	不明 2	
35-089	B F	0513		暗褐色砂質土	860424	不明 1	
35-090	B F	0517		暗褐色砂質土	860304	不明 1	
35-091	B F	0517		暗褐色砂質土	860305	開元通宝 1	
35-092	B F	0517		暗褐色砂質土	860509	聖宋元宝 1	
35-093	B F	0518		暗褐色砂質土	851223	不明 1	
35-094	B F	0521		暗褐色砂質土	860305	天聖元宝 1	
35-095	B F	0522		暗褐色砂質土	851203	不明 1	
35-096	B F	0523		暗褐色砂質土	851203	不明 1	
35-097	B F	0618 <sup>ノ</sup> ト		暗褐色砂質土	860305	祥符元宝 1	
35-098	B F	0620		暗褐色砂質土	851203	元祐通宝 1, 不明 1	
35-099	B F	0622		暗褐色砂質土	851219	開元通宝 1	
35-100	B F	0911		暗褐色砂質土	851223	元豐通宝 1	
35-101	--	--		排土中	860530	景德元宝 1	
35-102	B F	0906	エグレ内		860313	咸平元宝 1	

整理番号	遺構番号	時期	大地区	小地区	遺構名称	層位	調査日	銭種・枚数・備考
35-103			--	--	エグレ内		851017	元祐通宝 1
35-104			--	--	エグレ内		851213	不明 1
35-105			--	--	エグレ内		851217	元豊通宝 1, 不明 1
35-106			--	--	エグレ内	表土	860312	熙寧元宝 1, 元豊通宝 1
35-107			--	--	エグレ		860609	聖宋元宝 1
35-108			A F	1913		表土	851125	熙寧元宝 1
35-109			A F	2007		表土	851125	元豊通宝 1
35-110			A F	2109		表土	851125	不明 1
35-111			A F	2122		表土	851122	元豊通宝 1
35-112			A F	2216		表土	851122	不明 2
35-113			A F	2218		表土	851121	祥符通宝 1
35-114			A F	2221		表土	851125	不明 1
35-115			A F	2311		表土	851122	祥符元宝 1
35-116			A F	2407		表土	851121	不明 1
35-117			A F	2412		表土	851122	熙寧元宝 1
35-118			A F	2512		表土	851120	開元通宝 1
35-119			B F	0110		表土	851126	洪武通宝 1
35-120			B F	0220		表土	851120	開元通宝 1
35-121			B F	0319		表土	851120	祥符元宝 1, 不明 3
35-122			B F	0506		表土	860307	不明 1
35-123			B F	0520		表土	851119	開元通宝 1, 熙寧元宝 1, 不明 1
35-124			B F	--		表土	851113	熙寧元宝 1, 政和通宝 1
35-125			B F	--		表土	851217	祥符元宝 1
35-126			--	--		表土	851113	治平元宝 1
35-127			--	--		表土	851115	皇宋通宝 1
35-128			--	--		表土	851118	不明 2
35-129			--	--		表土	851119	治平元宝 1
35-130			--	--		表土	851121	聖宋元宝 1, 不明 1
35-131			--	--		表土	851125	景徳元宝 1
35-132			--	--		表土	851219	天禧通宝 1
35-133			--	--		表土	860318	嘉祐通宝 1, 元豊通宝 1
35-134			--	--		表土	860527	元豊通宝 1
36-001	S G 3060	上層	C G	0711	池	灰色粘質砂質土	861106	至和元宝 1
36-002	S G 3060	中層	C G	0109	池	暗灰褐色砂	861107	不明 1
36-003	S G 3060	下層	B G	2516	池下層	暗灰褐色粘土	870320	元豊通宝 1
36-004	S G 3060	下層	C G	0115	池下層	暗灰褐色粘土	870218	開元通宝 1, 天聖元宝 1, 皇宋通宝 1, 聖宋元宝 1, 紹定通宝 1
36-005	S K 3452	II 後	B G	1307	土坑 1	木質層	870128	元豊通宝 1
36-006	S K 3452	II 後	B G	1307	土坑 1	木質層	870129	至和元宝 1
36-007	S K 3456	II 後	B G	1510	西部大土坑	暗青灰色粘質砂質土	861022	元祐通宝 1
36-008	S K 3458	II 後	B G	1711	土坑 1	暗褐色粘質砂質土	861002	大觀通宝 1
36-009	S K 3459	II 後	B G	1610	土坑 1	暗青灰色粘質砂質土	861212	祥符元宝 1
36-010	S G 3495	I 前	B G	1819	中央池	青灰色粘土	870225	咸平元宝 1, 熙寧元宝 1
36-011	S G 3495	I 前	B G	1918	中央池	青灰色粘質土	861120	元豊通宝 1
36-012	S G 3495	I 前	B G	1919	中央池最上部	黒褐色砂質土	861017	元豊通宝 1



36-013	S G 3495	B G	I 前	1919	中央池最上部	黒褐色砂質土	861024	皇宋通宝 1
36-014	S G 3495	B G	I 前	2013	中央池	青灰色粘質土	861121	開元通宝 1, 元豊通宝 1
36-015	S G 3495	B G	I 前	2115	中央池	青灰色粘土	870320	皇宋通宝 1
36-016		B G		1808		表土砂層直下	860430	聖宋元宝 1
36-017		B G		2105 トレンチ		表土砂層直下	860821	不明 1
36-018		B G		2207		表土砂層直下	860508	永楽通宝 1
36-019		B G		2324		表土砂層直下	860730	不明 1
36-020		C G		0806		表土砂層直下	860509	熙寧元宝 1
36-021		C G		0809		表土砂層直下	860828	治平元宝 1
36-022		C G		--		表土砂層直下	860507	不明 1
36-023		C G		W200 ライ/S0~S10 トレンチ			860819	皇宋通宝 1
36-024		C G		--	東側エグレ		860905	熙寧元宝 1
36-025		B G		--		表土砂層	860801	天禧通宝 1
36-026		--		--		表探	861002	元祐通宝 1
37-001	S D 3315	A G	V 後	2411	近世溝	青灰色粘質砂質土	861007	不明 1
37-002	S K 3570	B G	II 前	0408	土坑	暗灰褐色砂質土	861008	開元通宝 1
37-003	S K 3570	B G	II 前	0408	土坑	暗灰褐色砂質土	861017	不明 2
37-004	S K 3590	B G	II 後	0407	土坑	暗灰褐色砂質土	861014	不明 2
37-005	S K 3600	A G	II 後	2208	大土坑	黒灰色土	860929	景德元宝 1
37-006	S K 3600	A G	II 後	2208	大土坑	黒灰色土	861112	開元通宝 1
37-007	S K 3610	A G	?	2411	土坑	黒灰色土(含・炭・焼土)	860930	元豊通宝 1
37-008	S K 3626	B G	II 前	0113	土坑	黄褐色砂質土	860930	開元通宝 1
37-009	S K 3628	B G	II 前	0113	土坑 2	灰色粘質砂質土	870526	不明 1
37-010	S E 3670 掘形	A G	II 後	2021	2020 井戸掘形		870428	不明 1
37-011	S B 3685	A G	II	1918	Pit 3	暗灰褐色砂質土	861002	不明 1
37-012	S D 3720	B G	II 後	0222	東西溝	黒褐色土	861015	不明 1
37-013	S D 3720	B G	II 後	0223	東西溝	黒褐色土	861104	不明 1
37-014		A G		1806		暗褐色土	870306	元祐通宝 1
37-015		A G		1924		灰褐色砂質土	870428	不明 1
37-016		A G		2110		暗褐色土	860918	不明 1
37-017		A G		2113		暗褐色土	860912	不明 3
37-018		A G		2304		暗褐色土	860918	聖宋元宝 1
37-019		A G		S30 ライパ' 外		黄灰色粘質土	870603	紹聖元宝 1
37-020		B G		0107		暗褐色土	860828	不明 1
37-021		B G		0204		暗褐色土	861008	不明 1
37-022		B G		0213		暗褐色土	860904	不明 1
37-023		B G		0213		暗褐色砂質土	861028	天聖元宝 1
37-024		B G		0521		灰褐色砂質土	870227	大觀通宝 1
37-025		B G		0522	0422 落込み	暗黒褐色土	860930	不明 1
37-026		B G		0622	土坑 1	黒灰色土	860926	不明 1
37-027		B G		0723		暗褐色土	860905	不明 1
37-028		B G		S30 ライパ' 外		黒灰色土	870604	皇宋通宝 1
37-029		B G		S30 ライパ' 外		黒灰色土	870611	咸平元宝 1
37-030		B G		W250 ライパ' 外		黄灰色粘質土	870528	不明 1
37-031		B G		0111		表土砂層	860901	聖宋元宝 1

遺構ではない  
遺構ではない

整理番号	遺構番号	時期	大地区	小地区	遺構名称	層位	調査日	銭種・枚数	備考
37-032			B G	0112		表土砂層	860901	熙寧元宝 1	
37-033			B G	0218		表土砂層	860901	皇宋通宝 1	
37-034			B G	0320		表土砂層	860902	不明 1	
37-035			B G	0413		表土砂層	860901	元祐通宝 1	
37-036			B G	0413		表土砂層	860902	天聖元宝 1	
37-037			B G	0513		表土砂層	860902	元豐通宝 1	
37-038			B G	0515		表土砂層	860902	不明 1	
37-039			--	--		表土砂層	860825	景德元宝 1, 元祐通宝 1, 不明 2	
37-040			--	--		表土砂層	860826	皇宋通宝 1, 熙寧元宝 1, 元祐通宝 1	
37-041			--	--		表土砂層	860827	熙寧元宝 1	
37-042			--	--		表土	860918	熙寧元宝 1, 寛永通宝 1	
37-043			A G	S107心バ付		表探	870320	元豐通宝 1	
37-044			--	--		表探	870424	開元通宝 1	
38-001	S K 3825	II 後	B H	0704	土坑 1	暗褐色粘質土	870605	熙寧元宝 1	
38-002	S K 3826	?	B H	0901	土坑 1	褐色粘質砂質土	870903	開元通宝 1	
38-003	S K 3837	II 後	A H	2311	土坑 1	暗灰褐色土	870812	乾元重宝 1	
38-004	S D 3858	II 後	B H	1517	東西大溝 1	暗褐色粘質砂質土	871006	宣和通宝 1	
38-005	S D 3859	II 後	B H	--	東西大溝 2	トソチ	871008	紹聖元宝 1	
38-006	S D 3860	II 後	B H	0715	東西大溝 2	淡灰褐色砂	871008	景德元宝 1	
38-007	S K 3884	?	B H	0121	土坑 1	暗灰褐色粘質砂質土	871027	景德元宝 1, 祥符元宝 1	
38-008	S B 3901	II 前	B H	0320	Pit 9	暗灰褐色土	871002	熙寧元宝 1	
38-009	S X 3925	?	B H	0320	Pit 1	黒褐色土	870529	元豐通宝 1	
38-010	S X 3925	?	B H	0320	Pit 8	暗灰褐色土	870909	熙寧元宝 1	S X 3925-Pit 群
38-011	S B 6200	II	A H	2117	Pit 4	暗灰色土	870810	祥符通宝 1	
38-012			A H	2114		表土直下	870428	不明 1	
38-013			A H	2121		表土直下暗褐色土	870506	祥符通宝 1, 熙寧元宝 1, 不明 1	
38-014			A H	2420		明灰褐色砂質土	870909	不明 1	
38-015			B H	0108		暗褐色土	870422	景德元宝 1	
38-016			B H	0403		暗褐色土	870422	皇宋通宝 1	
38-017			B H	0424		暗褐色土	870428	熙寧元宝 1	
38-018			B H	0518		暗褐色土	870529	不明 1	
38-019			B H	0607		表土砂層直下	870601	不明 1	
38-020			B H	0622		灰褐色砂質土	870908	元豐通宝 1	
38-021			B H	0624		暗褐色土	870507	熙寧元宝 1	
38-022			B H	0724		暗褐色土	870507	皇宋通宝 1	
38-023			B H	0817		暗褐色土	870529	皇宋通宝 1, 元豐通宝 2	
38-024			B H	--		表土砂層直下	870508	皇宋通宝 1, 元豐通宝 1, 嘉定通宝 1	
38-025			--	--		表土直下暗褐色土	870423	祥符元宝 1	
38-026			--	--		表土直下暗褐色土	870424	不明 1	
38-027			--	--		表土直下暗褐色土	870427	皇宋通宝 1	
38-028			--	--		表土直下暗褐色土	870506	咸平元宝 1	
38-029			B H	0621	落込み	暗茶褐色粘質砂質土	870910	熙寧元宝 1	
38-030			B H	0719	落込み	暗茶褐色粘質砂質土	870820	元豐通宝 1	現代のエグレ
38-031			B H	--		表土砂層	870529	乾元重宝 1	現代のエグレ

38-032	BH	--	表土	870803	元豐通宝 1
38-033	BH	--	表土	871006	政和通宝 1
38-034	BH	--	表土	871021	熙寧元宝 1
38-035	--	--	表土	870407	祥符通宝 1, 熙寧元宝 1
38-036	--	--	表土	870408	紹聖元宝 1, 不明 1
38-037	--	--	表土	870410	不明 1
38-038	--	--	表土	870416	祥符通宝 1
38-039	--	--	表土	870417	元豐通宝 1
38-040	--	--	表土	870420	淳熙元宝 1
38-041	--	--	表土	870422	至道元宝 1
38-042	--	--	表土	870427	元祐通宝 1
38-043	--	--	表土	870730	元符通宝 1
38-044	--	--	表土砂層	870821	淳祐元宝 1
38-045	--	--	表土	870922	咸淳元宝 1, 不明 1
38-046	--	--	表土	871001	皇宋通宝 1
38-047	--	--	表探	870529	元祐通宝 1
38-048	--	--	表探	871019	乾元重宝 1, 熙寧元宝 1
39-001	BH	1602	土坑 1	870904	不明 1
39-002	BH	1805	土坑 1	870903	景祐元宝 1
39-003	BH	2005	土坑	871014	宣和通宝 1, 不明 5
39-004	BH	2406 ^ 坑	北部大土坑	880222	天禧通宝 1
39-005	BH	2407	大池	871008	皇宋通宝 1
39-006	BH	2506	北部大土坑	871022	元豐通宝 1
39-007	BH	2506	北部大土坑	871204	熙寧元宝 1
39-008	BH	2506	北部大土坑	871223	政和通宝 1
39-009	CH	0103	土坑 1	870910	不明 1
39-010	CH	0106	北部大土坑	880226	不明 1
39-011	BH	2114	大土坑	871007	開元通宝 1, 皇宋通宝 1, 嘉祐元宝 1, 元豐通宝 2, 不明 3
39-012	BH	S90 フイ	W220~210 トリチ	871106	元豐通宝 1
39-013	BH	W220 フイ	S80~90 トリチ	871006	天禧通宝 1
39-014	CH	0603	灰褐色砂質土	880226	聖宋元宝 1
39-015	--	--	表探	880226	寬永通宝 1
40-001	BI	1206	暗灰色粘質土	880527	大觀通宝 1
40-002	AI	2102	暗黃灰褐色粘質砂質土	880929	皇宋通宝 1
40-003	AI	2102	井戸内	890302	熙寧元宝 1
40-004	AI	2102	井戸内	890307	開元通宝 1
40-005	AI	2102	井戸内	890309	元豐通宝 1
40-006	AI	2507	井戸	881128	元豐通宝 1
40-007	AI	2506	暗褐色土	880426	皇宋通宝 1
40-008	BI	0812	0511 東西溝	880512	皇宋通宝 1
40-009	AI	2010	土坑 1	880930	元祐通宝 1
40-010	BI	0314	0315 井戸掘形	880831	不明 2
40-011	BI	0415	井戸内	890306	開元通宝 1
40-012	AI	2515	中央東西溝	880908	熙寧元宝 1

整理番号	遺構番号	時期	大地区	小地区	遺構名称	層位	調査日	銭種・枚数	備考
40-013	S D 4196	II 後	B I	1218	焼土塊		880512	大観通宝 1	
40-014	S D 4196	II 後	B I	1319	東西焼土	淡褐色粗砂	880614	不明 1	
40-015	S X 4202	?	B I	0306	Pit 3	暗灰褐色土	880428	不明 1	S X 4202-Pit 群
40-016			A I	2022		暗褐色土	880302	不明 1	
40-017			A I	2114		暗褐色土	871214	不明 1	
40-018			A I	2210		暗褐色砂質土	881024	開元通宝 1	
40-019			A I	2214		暗褐色土	871214	熙寧元宝 1	
40-020			A I	2313		暗褐色土	871214	皇宋通宝 1	
40-021			A I	2314		暗褐色土	871214	熙寧元宝 1	
40-022			A I	2316		暗褐色土	871214	乾元重宝 1	
40-023			A I	2409		暗褐色土	871222	不明 1	
40-024			B I	0116		暗褐色土	871216	不明 1	
40-025			B I	0519		暗褐色土	880414	至和元宝 1	
40-026			B I	0812		暗褐色土	871222	明道元宝 1	
40-027			B I	1123		暗褐色土	880408	開元通宝 1	
40-028			B I	1315		暗褐色土	880517	不明 1	
40-029			B I	0606	0507 落込み	暗茶褐色粘質土	881019	聖宋元宝 1	遺構ではなく新しい
40-030			--	--		表土砂層	871204	政和通宝 1	
40-031			--	--		表土砂層	871209	至道元宝 1, 皇宋通宝 2	
40-032			--	--		表土砂層	871224	皇宋通宝 1	
40-033			--	--		表土砂層	880421	開元通宝 1	
40-034			--	--		表土砂層	880804	元祐通宝 1	
40-035			--	--		表土砂層	880809	不明 1	
40-036			--	--		表土砂層	881020	祥符通宝 1	
40-037			--	--		表土砂層	881101	不明 1	
41-001	S K 4337	II 後	B I	2017	中央南北溝	黒灰色砂質土	880930	元豐通宝 1	
41-002	S K 4337	II 後	B I	2020	2019 大土坑	黒灰色砂質土	880822	不明 1	
41-003	S E 4360	II 後	B I	2021	大土坑	黒灰褐色粘質砂質土	881014	宣和通宝 1	
41-004	S X 4361	?	B I	2119	Pit 4	暗灰褐色粘質砂質土	880926	紹聖元宝 1	S X 4361-Pit 群
41-005			B I	1808		暗褐色土	880527	不明 1	
41-006			B I	2213		暗褐色土	880523	元豐通宝 1	
41-007			B I	2217		暗褐色土	880523	不明 1	
41-008			C I	0603		暗褐色土	880526	崇寧通宝 1	
41-009			B I	1704		表層黄色砂	880527	不明 1	表土系
41-010			B I	1904		表層黄色砂	880527	政和通宝 1	表土系
41-011			C I	0704		表土	880525	開元通宝 1, 治平元宝 1	
41-012			--	--		表土	880516	嘉祐通宝 1	
42-001	S D 760	IV 後	B J	0604	東西大溝	茶褐色土	890228	不明 1	
42-002	S G 4415	II 後	B J	1212	1211 大土坑	礫層	891128	緡銭約 30 枚	溶着, 重要文化財指定品, 銅銭-3
42-003	S G 4415	II 後	B J	1213	1211 大土坑	礫層	891128	咸平元宝 1	
42-004	S K 4437 ㊦	II 後	B J	0613	0713 東西溝	灰赤褐色砂質土	890414	慶元通宝 1	
42-005	S K 4438	II 後	B J	2413	土坑 1	暗灰褐色粘質土	890307	不明 1	
42-006	S D 4456	IV 後	B J	0418	中央東西溝 2	木質層	900427	皇宋通宝 1	
42-007	S K 4465	IV 後	B J	0423	0323 大土坑	黒褐色土	890303	熙寧元宝 1	



整理番号	遺構番号	時期	大地区	小地区	遺構名称	層位	調査日	銭種・枚数・備考
44-004	S E 4830	IV	B A	1610	石組井戸内	暗黒灰色粗砂	900525	熙寧元宝 1
44-005	S E 4830	IV	B A	1610	石組井戸内	暗黒灰色土	900613	不明 1
44-006	S E 4850	II前	B A	1813	井戸内	黒灰色砂質土	900605	不明 1
44-007	S E 4860	II後	B A	1724	井戸内	灰色粘質土	900801	開元通宝 1, 天聖元宝 3, 皇宋通宝 2, 至和通宝 1, 嘉祐通宝 1, 元豐通宝 4, 元祐通宝 2, 紹聖元宝 1, 不明 2 (計 17)
44-008	S E 4860	II後	B A	1724	井戸内	灰色粘質土	900802	開元通宝 2, 太平通宝 1, 咸平元宝 1, 景德元宝 1, 祥符通宝 2, 天禧通宝 3, 天聖元宝 2, 明道元宝 1, 景祐元宝 1, 景祐元宝 3, 皇宋通宝 5, 嘉祐通宝 1, 熙寧元宝 1, 元豐通宝 6, 元祐通宝 2, 紹聖元宝 1, 元符通宝 1, 大觀通宝 1, 政和通宝 1, 嘉定通宝 1, 不明 1 (計 37)
44-009	S E 4880	V前	B A	2512	石組井戸	石組上部	900523	寛永通宝 1
44-010			B B	1804	エグレの底		900907	聖宋元宝 1
44-011			B A	--		表土	900313	咸平元宝 1
44-012			B A	--		表土砂層	900320	寛永通宝 1
44-013			B A	--		表土	900412	寛永通宝 1
44-014			B A	--		表土	900417	寛永通宝 1
44-015			B A	--		表土	900426	不明 1
44-016			B A	--		表土	900830	天聖元宝 1
44-017			B B	--		表土	900411	熙寧元宝 1
44-018			B B	--		表土	900412	元祐通宝 1, 元符通宝 1, 紹興元宝 1
44-019			C A	--		表土砂層	900914	至和通宝 1
45-001	S E 4930	I後	B A	1422	1422 井戸内	黒灰色粘質砂質土	901127	元符通宝 1
45-002	S E 4930	I後	B A	1422	1422 井戸内	灰色粘質砂質土	901115	不明 1
45-003	S E 4930	I後	B A	1422	1422 井戸内	暗灰色粘質砂質土	910218	景德元宝 1
45-004	S E 4940	II後	B B	1402	1402 井戸内	礫層	910213	開元通宝 2, 至道元宝 1, 咸平元宝 1, 祥符元宝 3, 熙寧元宝 2, 元豐通宝 1, 大觀通宝 2, 不明 1 (計 13)
45-005	S E 4960	II後	B B	0304	0304 井戸内	暗青灰色粘質砂質土	910204	不明 1
45-006	S E 4960 掘形	II後	B B	0204	0304 井戸掘形	暗灰色粘質砂質土	910205	元豐通宝 1, 不明 1
45-007	S E 4960 掘形	II後	B B	0304	0304 井戸掘形	黒茶色土	900801	政和通宝 1
45-008	S E 4960 掘形	II後	B B	0304	0304 井戸掘形	暗灰色粘質砂質土	910205	開元通宝 1, 元豐通宝 1, 不明 4
45-009			B A	0704	0704 凹み	黄灰褐色粗砂土	901114	祥符元宝 1
45-010			B A	0815		表土砂層直下	900907	淳熙元宝 1
45-011			B A	1007		表土砂層直下	900912	天聖元宝 1
45-012			B A	1213		表土砂層直下	900907	皇宋通宝 1
45-013			B A	1215		表土砂層直下	900907	元祐通宝 1
45-014			B A	1302		表土砂層直下	900906	熙寧元宝 1, 元豐通宝 1
45-015			B A	1309		表土砂層直下	900906	不明 1
45-016			B A	1311		表土砂層直下	900906	開元通宝 1, 永樂通宝 1, 不明 2
45-017			B A	1311		表土砂層直下	910118	不明 1
45-018			B A	1312		表土砂層直下	900906	紹興元宝 1
45-019			B A	1313		表土砂層直下	900906	皇宋通宝 1
45-020			B A	1401		表土砂層直下	900906	開元通宝 1, 皇宋通宝 3, 嘉祐通宝 1, 治平元宝 1, 熙寧元宝 1, 元豐通宝 3, 不明 5
45-021			B A	1406		表土砂層直下	900906	不明 1
45-022			B A	1412		表土砂層直下	900906	景德元宝 1, 天聖元宝 2, 元豐通宝 1, 寛永通宝 1, 不明 2
45-023			B A	1412		表土砂層直下	910118	熙寧元宝 1

45-024	B A	1414	表土砂層直下4	910118	嘉祐元宝 1	嘉祐元宝 1
45-025	B A	1415	表土砂層直下	900906	祥符元宝 1	祥符元宝 1
45-026	B A	2304	表土砂層直下	900905	不明 1	不明 1
45-027	B A	2505	表土砂層直下	900905	熙寧元宝 1	熙寧元宝 1
45-028	--	--	表土砂層直下	900911	不明 1	不明 1
45-029	B A	1302	表土凹み	900807	嘉定通宝 1, 不明 1	嘉定通宝 1, 不明 1
45-030	B A	1401	表土凹み	900807	開元通宝 1, 咸平元宝 1, 天聖元宝 1, 熙寧元宝 1, 元豐通宝 3, 元祐通宝 2, 政和通宝 1, 不明 4	開元通宝 1, 咸平元宝 1, 天聖元宝 1, 熙寧元宝 1, 元豐通宝 3, 元祐通宝 2, 政和通宝 1, 不明 4
45-031	B A	1402	表土凹み	900807	皇宋通宝 1, 元豐通宝 1, 元祐通宝 1	皇宋通宝 1, 元豐通宝 1, 元祐通宝 1
45-032	--	--	表土砂層	900316	政和通宝 1	政和通宝 1
45-033	--	--	表土砂層	900724	皇宋通宝 1, 嘉祐元宝 1	皇宋通宝 1, 嘉祐元宝 1
45-034	--	--	表土砂層	900725	崇寧重宝 1, 不明 2	崇寧重宝 1, 不明 2
45-035	--	--	表土砂層	900726	熙寧元宝 1, 不明 1	熙寧元宝 1, 不明 1
45-036	--	--	表土砂層	900731	開元通宝 1, 不明 2	開元通宝 1, 不明 2
45-037	--	--	表土砂層	900802	至道元宝 1, 嘉祐通宝 1	至道元宝 1, 嘉祐通宝 1
45-038	--	--	表土砂層	900803	熙寧元宝 1	熙寧元宝 1
45-039	--	--	表土砂層	900808	開元通宝 1, 景祐元宝 1, 不明 1	開元通宝 1, 景祐元宝 1, 不明 1
45-040	--	--	表土砂層	900809	咸平元宝 2, 景德元宝 1, 政和通宝 2, 寬永通宝 1	咸平元宝 2, 景德元宝 1, 政和通宝 2, 寬永通宝 1
45-041	--	--	表土砂層	900810	開元通宝 1, 祥符元宝 1, 天禧通宝 1, 皇宋通宝 1, 元祐通宝 1, 元符通宝 1, 聖宋元宝 1, 不明 3	開元通宝 1, 祥符元宝 1, 天禧通宝 1, 皇宋通宝 1, 元祐通宝 1, 元符通宝 1, 聖宋元宝 1, 不明 3
45-042	--	--	表土砂層	900829	開元通宝 1, 太平通宝 1, 祥符元宝 1, 祥符通宝 1, 天聖元宝 1, 皇宋通宝 1, 至和通宝 1, 熙寧元宝 2, 元豐通宝 1, 不明 2	開元通宝 1, 太平通宝 1, 祥符元宝 1, 祥符通宝 1, 天聖元宝 1, 皇宋通宝 1, 至和通宝 1, 熙寧元宝 2, 元豐通宝 1, 不明 2
45-043	--	--	表土砂層	900830	開元通宝 1, 祥符元宝 1, 天禧通宝 1, 皇宋通宝 1, 熙寧元宝 5, 元祐通宝 2, 乾元重宝 1, 祥符元宝 1, 政和通宝 1, 不明 1	開元通宝 1, 祥符元宝 1, 天禧通宝 1, 皇宋通宝 1, 熙寧元宝 5, 元祐通宝 2, 乾元重宝 1, 祥符元宝 1, 政和通宝 1, 不明 1
45-044	--	--	表土砂層	900831	開元通宝 2, 乾元重宝 1, 景德元宝 1, 祥符元宝 1, 祥符通宝 1, 天禧通宝 1, 紹聖元宝 1, 紹聖通宝 1, 治平元宝 1, 元豐通宝 5, 元祐通宝 1, 紹聖元宝 1, 聖宋元宝 2, 宣和通宝 1, 不明 2	開元通宝 2, 乾元重宝 1, 景德元宝 1, 祥符元宝 1, 祥符通宝 1, 天禧通宝 1, 紹聖元宝 1, 紹聖通宝 1, 治平元宝 1, 元豐通宝 5, 元祐通宝 1, 紹聖元宝 1, 聖宋元宝 2, 宣和通宝 1, 不明 2
45-045	--	--	表土砂層	900905	天禧通宝 1	天禧通宝 1
45-046	--	--	表土砂層	900906	宋通元宝 1, 景祐元宝 1, 元豐通宝 1, 寬永通宝 1, 不明 1	宋通元宝 1, 景祐元宝 1, 元豐通宝 1, 寬永通宝 1, 不明 1
45-047	--	--	表土砂層	900907	開元通宝 1, 天聖元宝 1, 元祐通宝 1	開元通宝 1, 天聖元宝 1, 元祐通宝 1
45-048	--	--	表土砂層	900910	皇宋通宝 1	皇宋通宝 1
45-049	--	--	表土砂層	900912	天聖元宝 1, 皇宋通宝 1, 熙寧元宝 1, 政和通宝 1	天聖元宝 1, 皇宋通宝 1, 熙寧元宝 1, 政和通宝 1
45-050	--	--	表土砂層	901026	景祐元宝 1, 皇宋通宝 1, 元祐通宝 1, 大觀通宝 1, 寬永通宝 1	景祐元宝 1, 皇宋通宝 1, 元祐通宝 1, 大觀通宝 1, 寬永通宝 1
45-051	--	--	表土砂層	90----	元祐通宝 1	元祐通宝 1
46-001	S K3303 II	1719 土坑 1	暗灰褐色粘質砂質土	910731	祥符元宝 1	祥符元宝 1
46-002	A E	1807	暗褐色土	910827	不明 1	不明 1
46-003	--	--	表土	910731	皇宋通宝 1, 熙寧元宝 1, 不明 2	皇宋通宝 1, 熙寧元宝 1, 不明 2
47-001	S K3802 II後	1804 土坑	暗茶灰色砂質土	920519	開元通宝 1, 不明 1	開元通宝 1, 不明 1
47-002	S D5115 II前	1824 東西溝	暗褐色砂質土	920421	不明 1	不明 1
47-003	S X5124 ?	1816 Pit 2	暗灰褐色土	920514	天聖元宝 1	天聖元宝 1
47-004	S K5142 ?	1804 土坑	暗茶褐色土	920526	咸平元宝 1	咸平元宝 1
47-005	S D5155 II後	2011南北溝	黑褐色砂質土	920601	不明 1	不明 1
47-006	A H	1821	暗褐色砂質土	920528	不明 2	不明 2
47-007	A H	--	表土砂層	920513	不明 1	不明 1
47-008	A I	--	表土砂層	920529	天聖元宝 1, 元豐通宝 1	天聖元宝 1, 元豐通宝 1

整理番号	遺構番号	時期	大地区	小地区	遺構名称	層位	調査日	銭種・枚数・備考
47-009			--	--		表土砂層	920408	皇宋通宝1,至和元宝1,元豊通宝1
47-010			--	--		表土砂層	920417	開禧通宝1
47-011			--	--		表探	920423	淳化元宝1
48-001	S D 760	IV後	A I	2022		最上層	930423	嘉祐通宝1
48-002	S G 4240	V前	A J	2001		暗灰色粘土	930526	至道元宝1
48-003	S D 5215	II後	A J	2005	2004 東西溝2	暗黄灰色粘質砂質土	930427	不明1
48-004			A I	1920		暗褐色土	930415	不明2
48-005			A I	2020		暗褐色土	930415	開元通宝1
48-006			A I	1920		表土層直下	930414	不明1
48-007			--	--		表土	930407	天聖元宝1
48-008			--	--		表土	930409	不明1
48-009			--	--		表土	930412	皇宋通宝1
48-010			--	--		表探	930407	祥符通宝1,不明1
49-001	S X 6106	II後	A G	1620	埋甕	上層壁土内	940824	皇宋通宝1
								S X 6106-埋甕遺構

※ 広島県立歴史博物館が編集・発行している「草戸千軒町遺跡調査研究報告」の既刊分は次のとおりである。

- 報告 1 『草戸千軒町遺跡出土の下駄』1997年
- 報告 2 『草戸千軒町遺跡出土の滑石製石鍋』1998年
- 報告 3 『草戸木簡集成1』1999年
- 報告 4 『草戸木簡集成2』2000年
- 報告 5 『草戸千軒町遺跡出土の下駄2』2001年
- 報告 6 『草戸木簡集成3』2004年
- 報告 7 『重要文化財 草戸千軒町遺跡出土品 指定品目録』2005年
- 報告 8 『草戸千軒町遺跡出土品 保存処理の状況と課題』2008年
- 報告 9 『草戸千軒町遺跡出土の木製形代』2009年
- 報告 10 『草戸千軒町遺跡漆器関係資料1 一椀皿類の概要一』2011年
- 報告 11 『備後渡辺氏に関する基礎研究』2013年
- 報告 12 『草戸千軒町遺跡漆器関係資料2  
—出土漆器等の科学分析と食漆器の諸問題—』2017年
- 報告 13 『草戸千軒町遺跡出土の土師質土器1—I期の椀・杯・皿類—』2018年



Kusado Sengen-cho Site, a Medieval Port Town in Hiroshima

Historical and Archaeological Analyses, Volume XIV

Coins

Hiroshima Prefectural Museum of History

2021

# CONTENTS

Preface

Page

Chapter I : Introduction .....	1
1. Research into the Kusado Sengen-cho Site .....	1
2. Past reports .....	2
Chapter II : Archaeological contexts of excavated coins .....	3
1. Phase I .....	3
2. Phase II .....	5
3. Phase III .....	12
4. Phase IV .....	15
5. Phase V .....	17
6. Not in Features .....	19
Chapter III : Characteristics of coins .....	21
1. Features .....	21
2. Progress .....	24
3. Transactions .....	26
Chapter IV : Conclusions .....	28
Supplementary table: List of coins .....	29

## 研究報告抄録

ふりがな	くさどせんげんちょういせきのしゅつどせん
書名	草戸千軒町遺跡の出土銭
シリーズ名	草戸千軒町遺跡調査研究報告
シリーズ番号	14
編著者名	下津間康夫
編集機関	広島県立歴史博物館
所在地	〒720-0067 広島県福山市西町二丁目4-1 TEL. 084-931-2513
発行機関	広島県立歴史博物館
発行年月日	西暦 2021年3月30日

令和3年(2021)3月25日 印刷

令和3年(2021)3月30日 発行

草戸千軒町遺跡調査研究報告14

草戸千軒町遺跡の出土銭

編集・発行 広島県立歴史博物館

〒720-0067 広島県福山市西町二丁目4-1

TEL. 084-931-2513

印刷 アート印刷株式会社

〒720-0077 広島県福山市南本庄一丁目10-38

TEL. 084-924-5588

