

第251回

広島県都市計画審議会

と き 令和5年2月3日（金）
ところ 広島県庁自治会館 101 会議室

土 木 建 築 局

第251回広島県都市計画審議会

議案

第1号議案

目 次

議案 番号	市 町	付 議 事 項	決定 権者	指 摘	頁
8	東広島市	産業廃棄物処理施設の用途に供する建築物 の用途変更および増築について	—	建築基準法第 51 条ただし書	1

産業廃棄物処理施設の用途に供する建築物の
用途変更および増築について

(東広島市許可)

東広建指第 20 号
令和 5 年 2 月 3 日

広島県都市計画審議会会長様

東 広 島 市 長
〔〒739-8601 東広島市西条栄町 8-29〕
建 築 指 導 課

産業廃棄物処理施設の用途に供する建築物の用途変更及び増築について（諮問）

このことについて、建築基準法（昭和 25 年法律第 201 号）第 5 1 条ただし書きの規定によって、貴会の意見を求めます。

産業廃棄物処理施設の用途に供する建築物の概要

1 申請者住所氏名

住所：東広島市黒瀬町津江 1845

氏名：光陽建設株式会社 代表取締役社長 稲葉 明則

2 申請位置

東広島市黒瀬町津江字イラスケ 21865-2 の一部他 86 筆

3 申請理由

申請者は、昭和 57 年 3 月より産業廃棄物処理業を営んでおり、産業廃棄物の中間処理、最終処分、リサイクル業を行っている。

現在の焼却炉は、同所在地に平成 2 年 6 月に設置し、木くず、紙くず、繊維くずの焼却処理を行っており一日当たりの焼却能力は 30 t である。

当該設備について、老朽化し処理効率が悪化したため施設の更新を計画しており、更新に当たり、国内に過剰保管されている廃プラスチック類の処分量増加の需要増大に対応するため、新たに廃プラスチック類などの処理品目の追加及び、一日当たりの焼却能力を 60.8 t へ増強する計画があることから、産業廃棄物処理施設の用途に供する建築物の増築及び用途変更について許可を要するものである。

4 申請概要

(1) 都市計画 市街化調整区域 用途地域指定なし

(2) 敷地面積 30,286.37 m²

(3) 建築物の規模

	申請部分	申請以外の部分	合計
建築面積	1,723.04 m ²	77.50 m ²	1,800.54 m ²
延べ床面積	2,679.03 m ²	121.22 m ²	2,800.25 m ²

(4) 建築物の構造 鉄骨造 3 棟，鉄筋コンクリート造一部鉄骨造 1 棟

(5) 建築物の用途 焼却施設建屋，廃棄物保管庫 2 棟，事務所

(6) 工作物（煙突） 高さ 20m
構造 鉄骨造

(7) 処理施設の概要

- 用 途 産業廃棄物処理施設
- 施設の種類 焼却施設
- 建築基準法施行令第 130 条の 2 の 2 において許可を要する処理しようとする廃棄物の処理能力

(許可対象の施設)

施 設	廃棄物 処理品目	処理能力 (現 状)	処理能力 (変 更 後)	備 考
焼却施設	廃プラスチック類	—	28.0 t / 日	処理品目 の追加 処理能力 の増強
	汚 泥	—	3.0 t / 日	
	液状廃油	—	0.5 t / 日	
	固形状廃油	—	0.5 t / 日	
	紙くず	3.0 t / 日	9.0 t / 日	
	木くず	25.5 t / 日	10.0 t / 日	
	繊維くず	1.5 t / 日	3.0 t / 日	
	動植物性残渣	—	3.0 t / 日	
	ゴムくず	—	0.5 t / 日	
	金属くず	—	0.5 t / 日	
	ガラスくず、 陶磁器くず、 コンクリートくず	—	0.5 t / 日	
	がれき類	—	0.5 t / 日	
	感染性産業廃棄物	—	1.0 t / 日	
	固定床炉廃油	—	0.8 t / 日	
—	合計 30.0 t / 日	合計 60.8 t / 日	—	

(許可対象外の施設)

破砕施設	廃石膏 ボード	28.8 t / 日	変更なし
破砕施設 (移動式)	がれき類	1,408.0 t / 日	変更なし
最終処分場 (別敷地)	※ 1	埋立面積 86,290 m ² 埋立容量 1,715.449 m ³	変更なし

※ 1 廃プラスチック類、ゴムくず、金属くず、ガラスくず、コンクリートくず、陶磁器くず、
がれき類

○ 処理品目別最大処理能力

施 設	廃棄物 処理品目	処理品目別最大処理能力	許可が必要な処理能力
焼却施設	廃プラスチック類	44.3 t / 日	0.1 t / 日
	汚 泥	約 0.88 t / 時 約 19.2 m ³ / 日	0.2 t / 時 または 5.0 m ³ / 日
	液状廃油 固形状廃油 固定床炉廃油	約 1.02 t / 時 約 27.1 m ³ / 日	0.2 t / 時 または 1.0 m ³ / 日
	紙くず	約 3.95 t / 時	0.2 t / 時
	木くず	85.5 t / 日	5.0 t / 日
	繊維くず	3.0 t / 時	0.2 t / 時
	動植物性残渣	約 1.23 t / 時	0.2 t / 時
	ゴムくず	2.4 t / 時	0.2 t / 時
	金属くず	約 0.91 t / 時	0.2 t / 時
	ガラスくず、 陶磁器くず、 コンクリートくず	約 0.91 t / 時	0.2 t / 時
	がれき類	21.8 t / 日	5.0 t / 日
	感染性産業廃棄物	約 3.09 t / 時	0.2 t / 時

5 東広島市の意見等

- 申請地は市街化調整区域に位置しているが、学校施設や病院、公園、住居系の用途地域から十分な距離がある。
- 公害の有無及び防止策に関して、関係法令の規制は遵守され、また、生活環境影響調査の結果、各調査項目において環境基準値を満たしている。
- 廃棄物の処理及び清掃に関する法律に基づく施設の設置許可について、広島県西部東厚生環境事務所環境管理課と事前協議済であり、支障ないと判断している。
- 周辺状況等総合的に審査した結果、敷地の位置は、都市計画上支障がないと考える。

第1号議案付図

1 / 10

産業廃棄物処理施設の用途に供する建築物の用途変更及び増築について

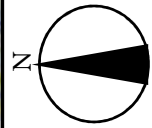

位置図

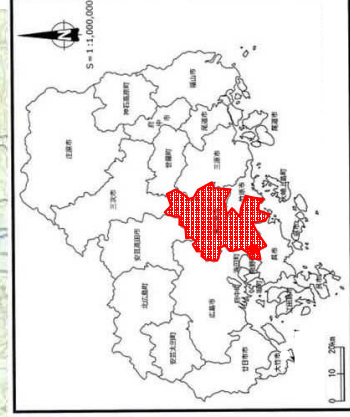
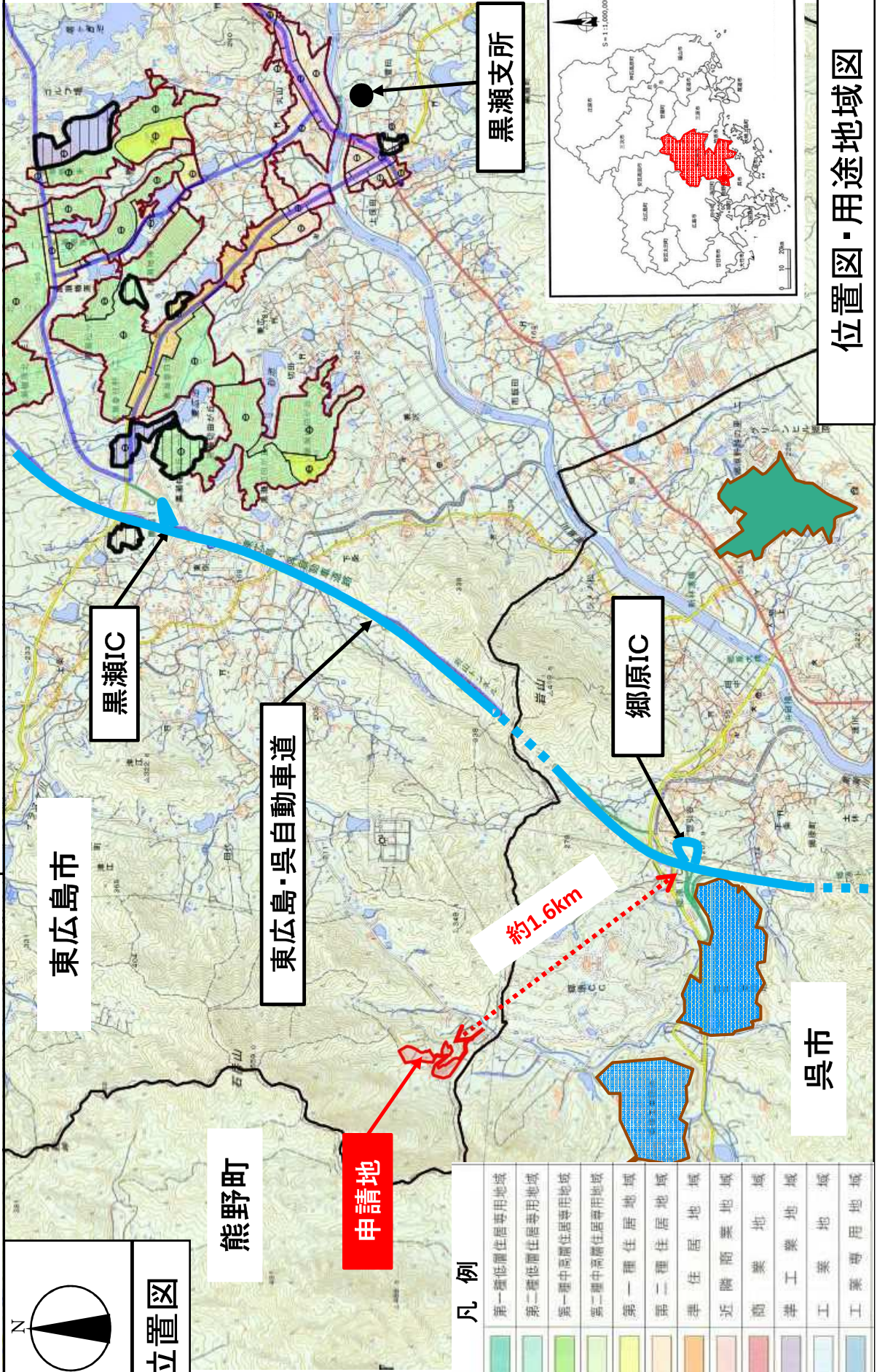

凡例

	第一種低層住居専用地域
	第二種低層住居専用地域
	第一種中高層住居専用地域
	第二種中高層住居専用地域
	第一種住居地域
	第二種住居地域
	準住居地域
	近隣商業地域
	商業地域
	準工業地域
	工業地域
	工業専用地域

第1号議案付図

2 / 10

産業廃棄物処理施設の用途変更及び増築について

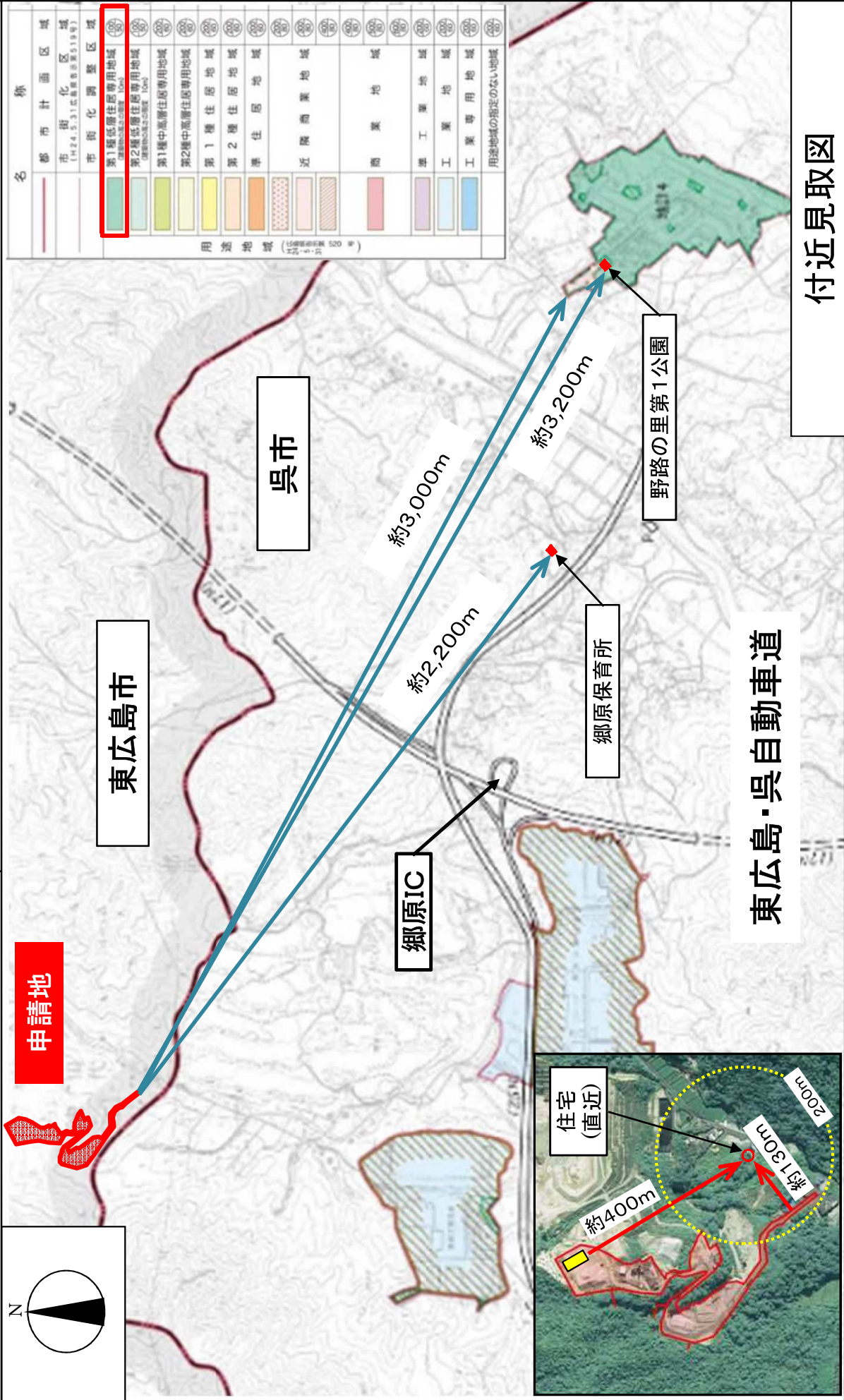

付近見取図

第1号議案付図

3 / 10

産業廃棄物処理施設の用途変更及び増築について

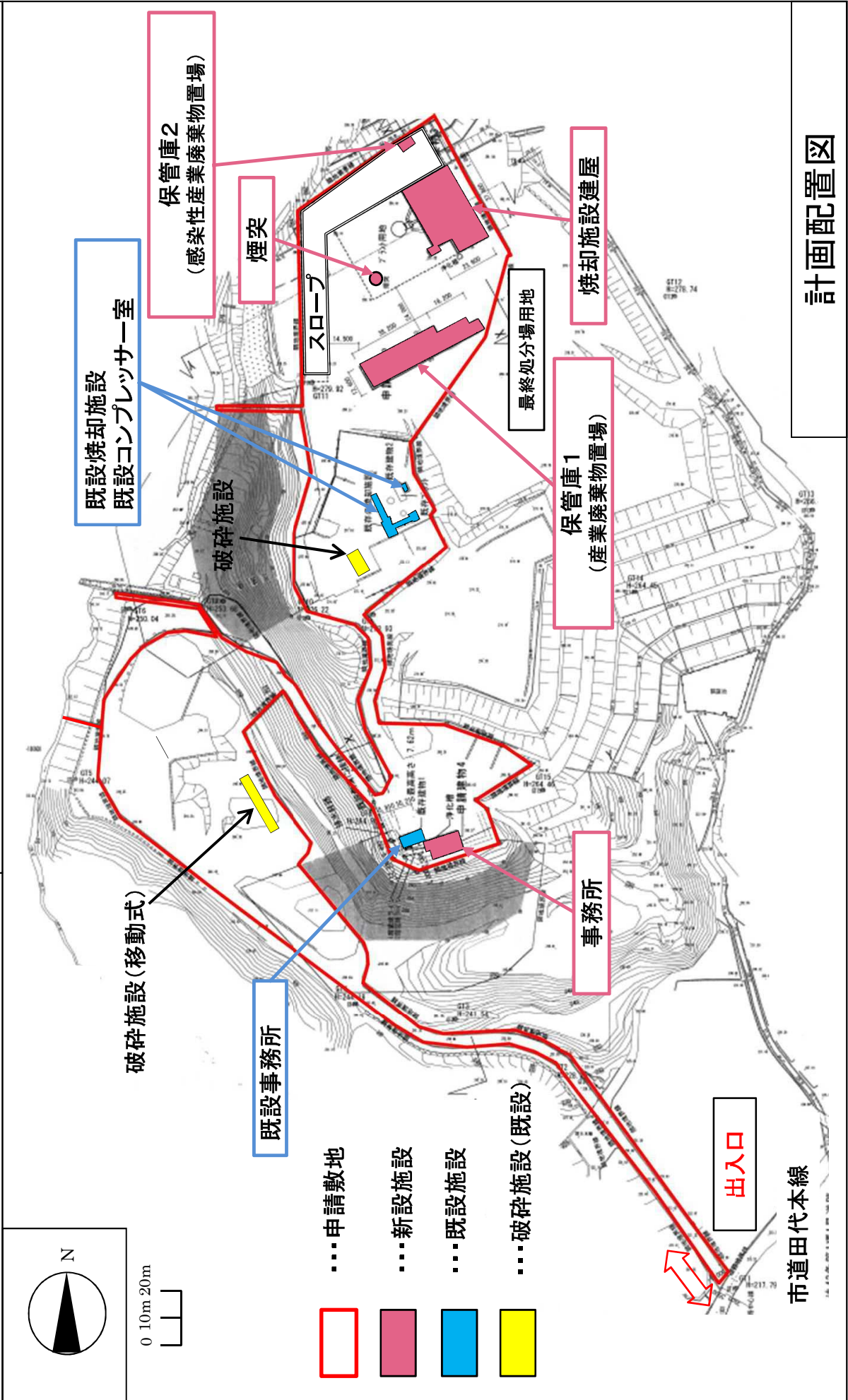

計画配置図

第1号議案付図

4 / 10

産業廃棄物処理施設の用途変更及び増築について

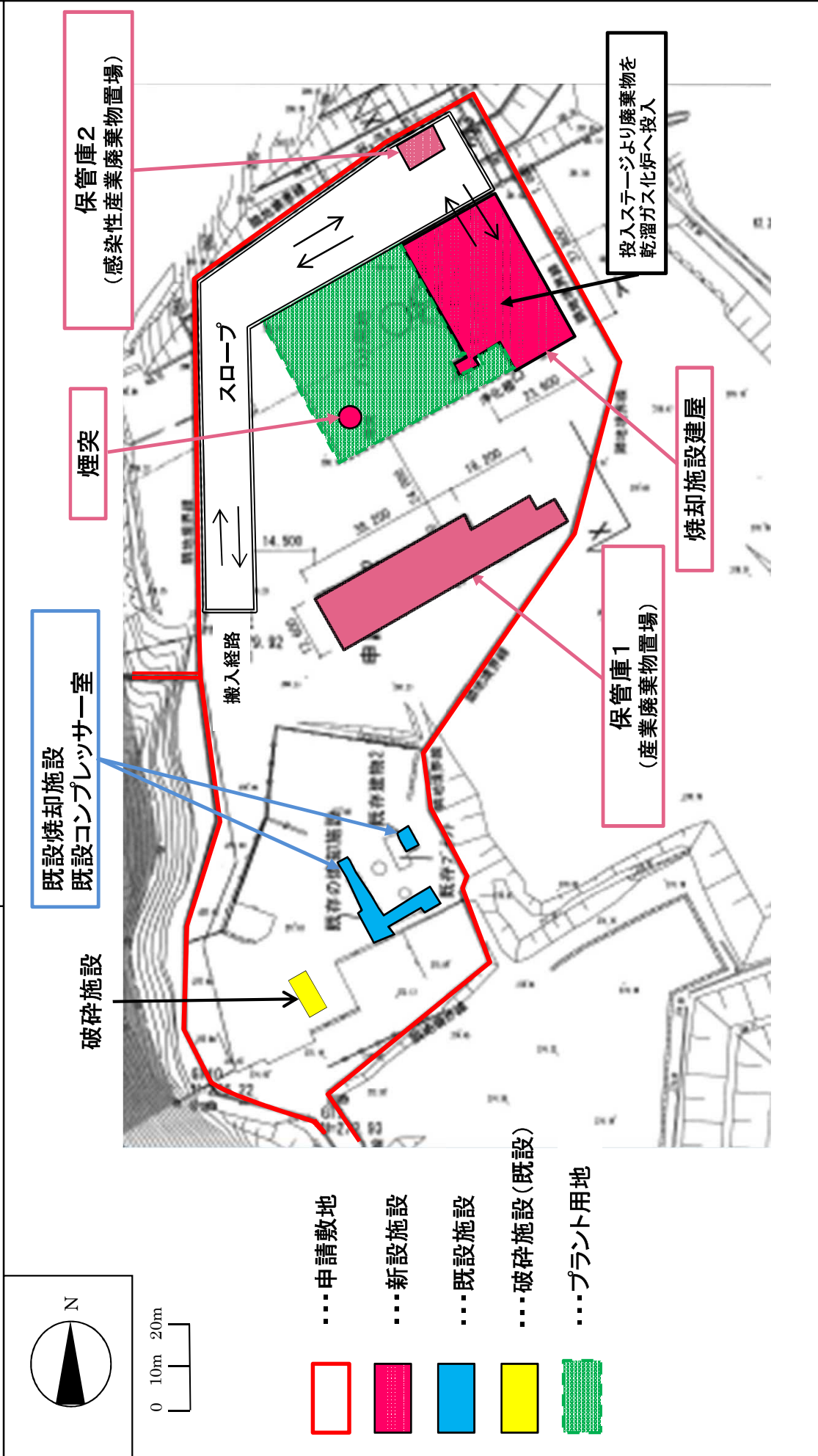

計画配置図(拡大)

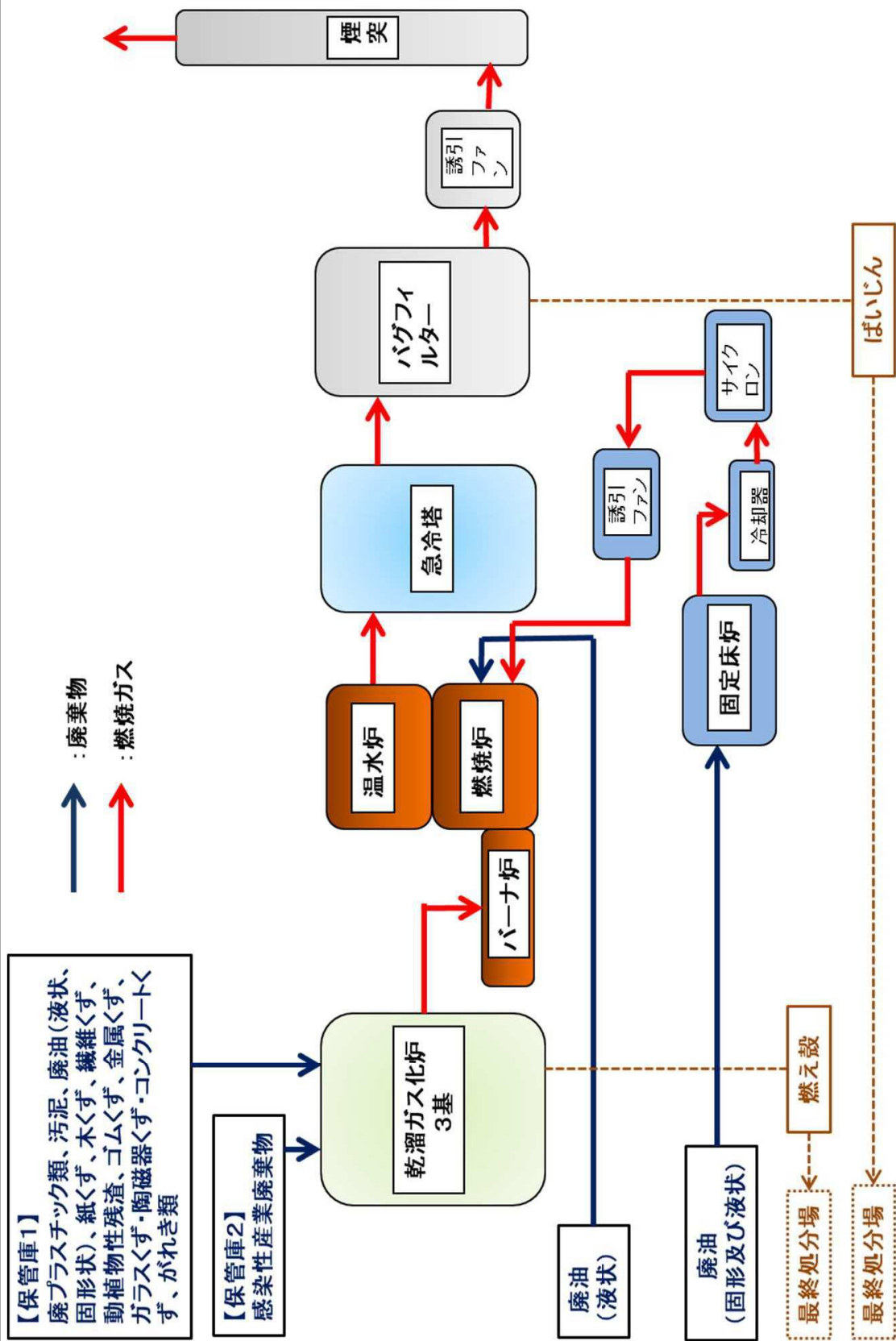

処理フロー図

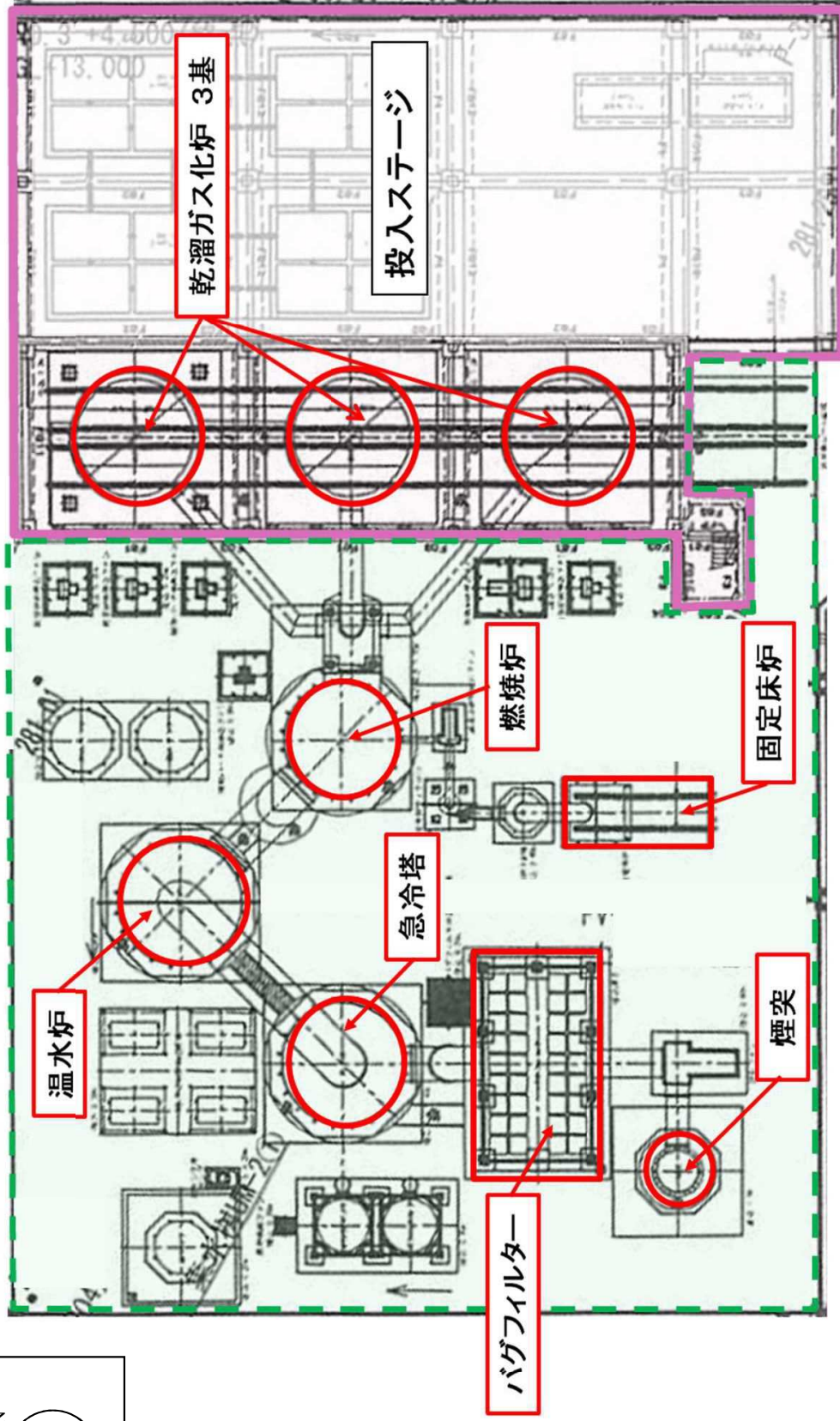
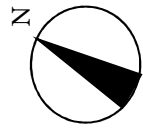

：プラント用地（屋外）

：新設施設（屋根有り）

機械平面図

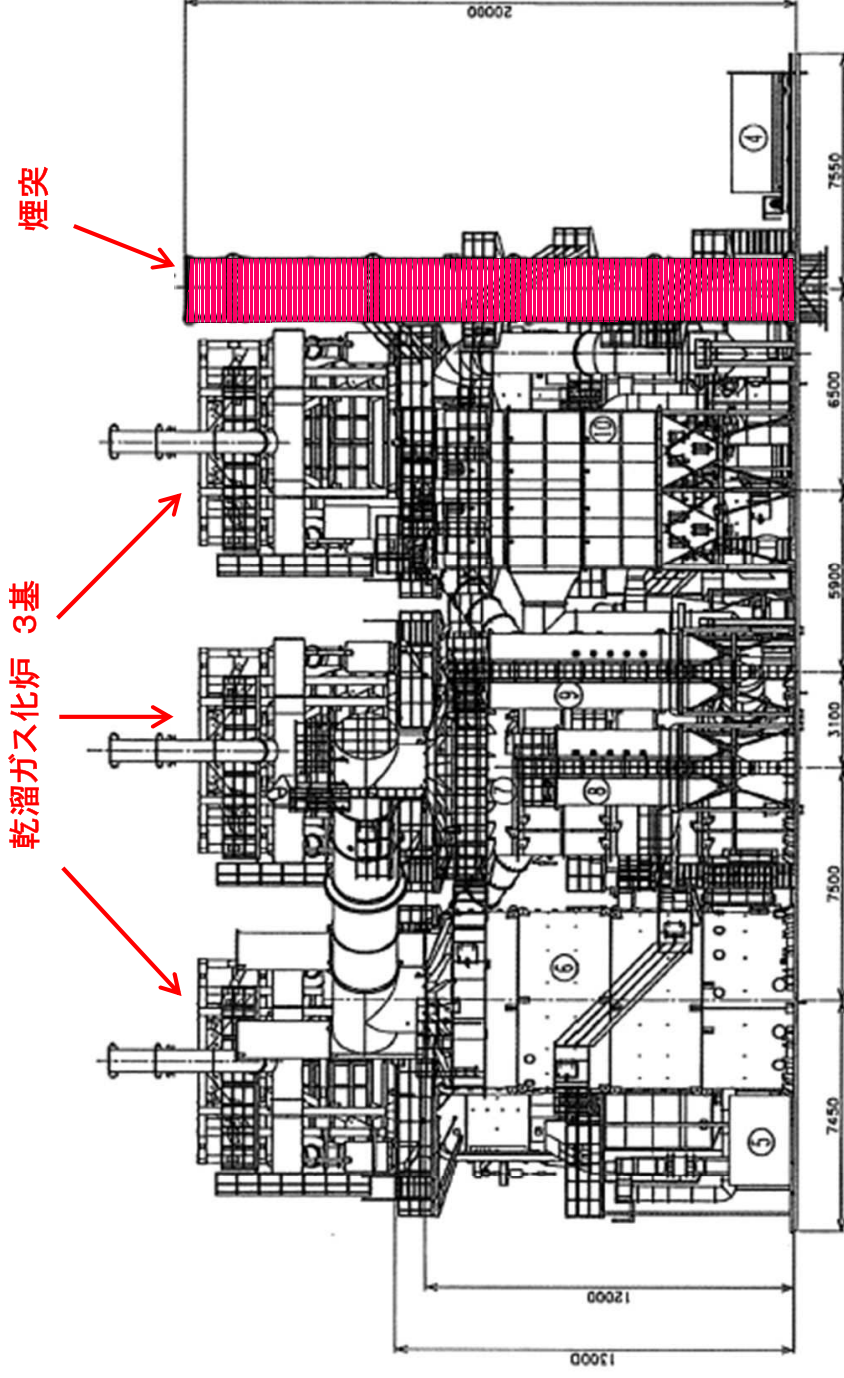

機械・煙突立面図

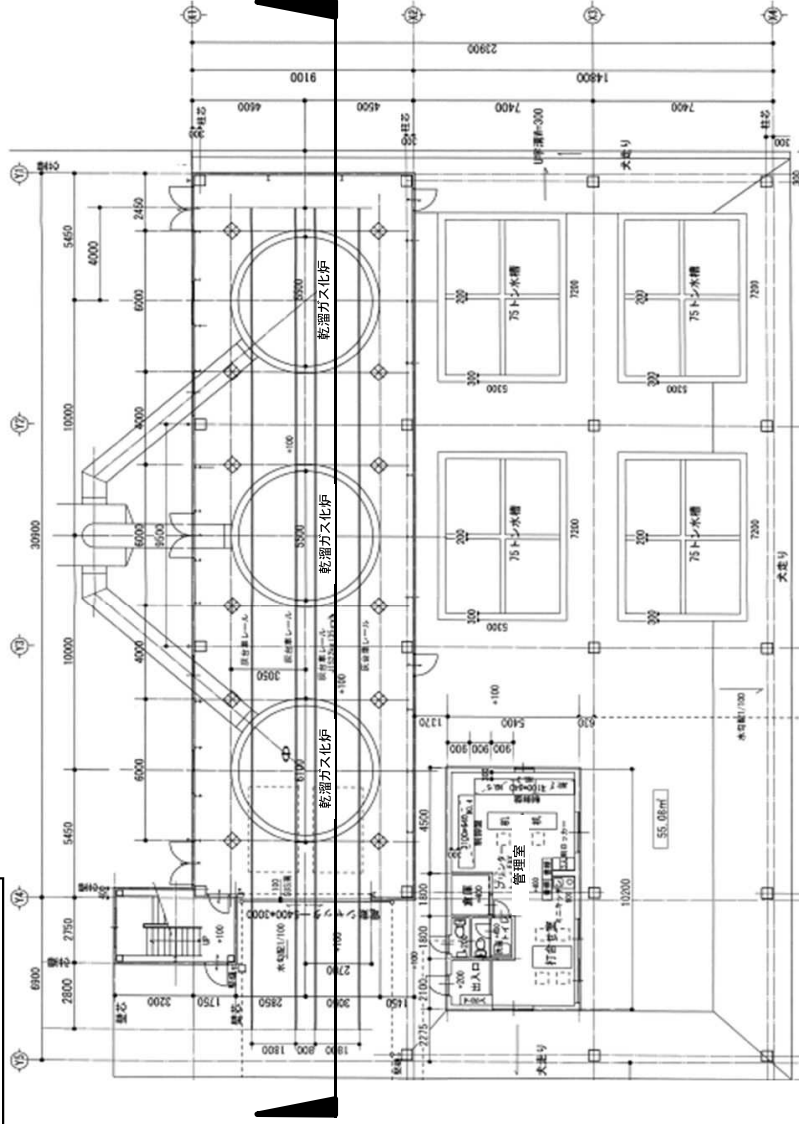
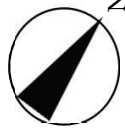

1 階 平 面 図

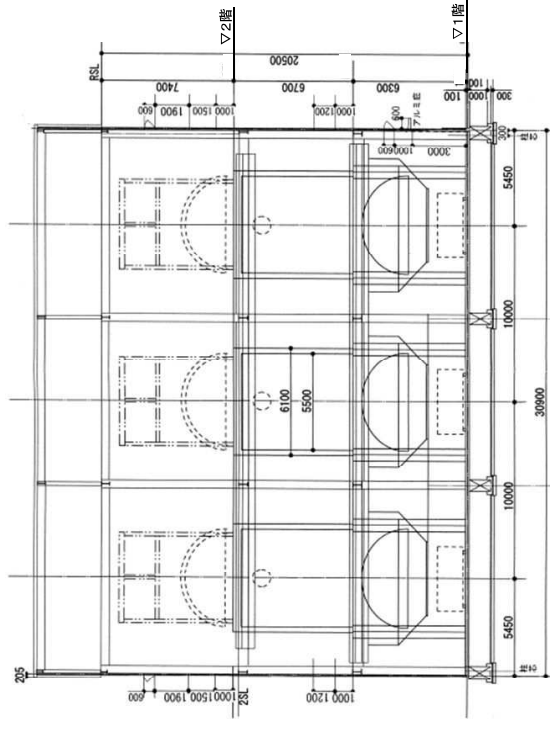

断 面 図

焼却施設建屋 図面

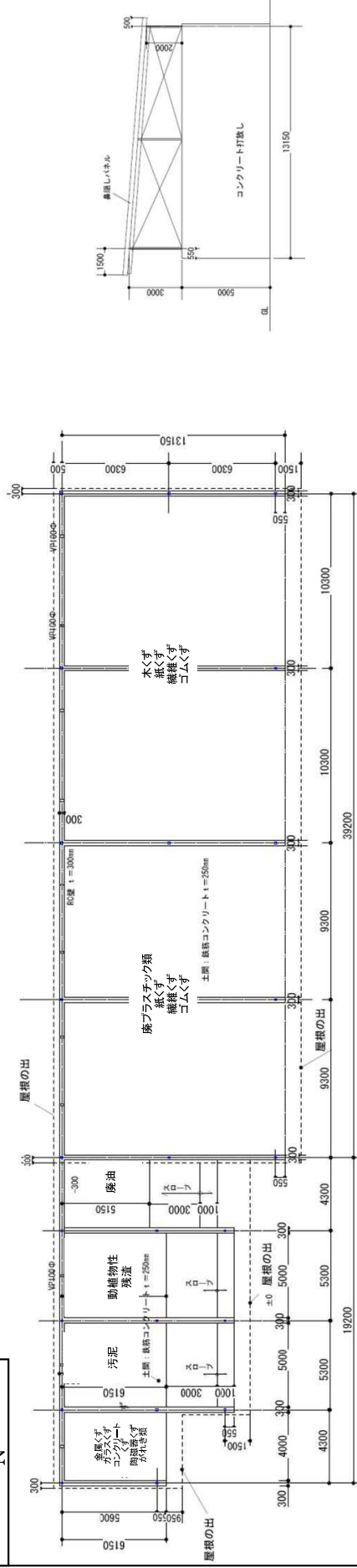
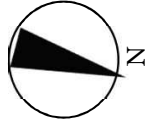

保管庫1 平面図

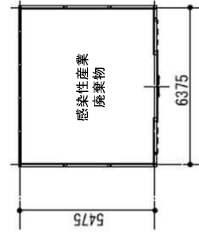

保管庫2 平面図

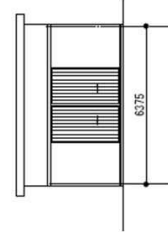

保管庫2 立面図

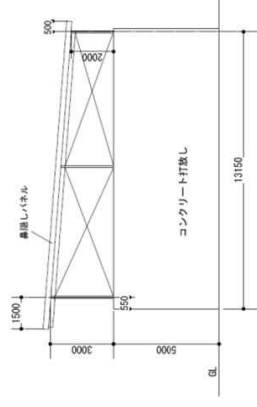

保管庫1 立面図

保管庫1・2 図面

第1号議案付図

10 / 10

産業廃棄物処理施設の用途変更及び増築について

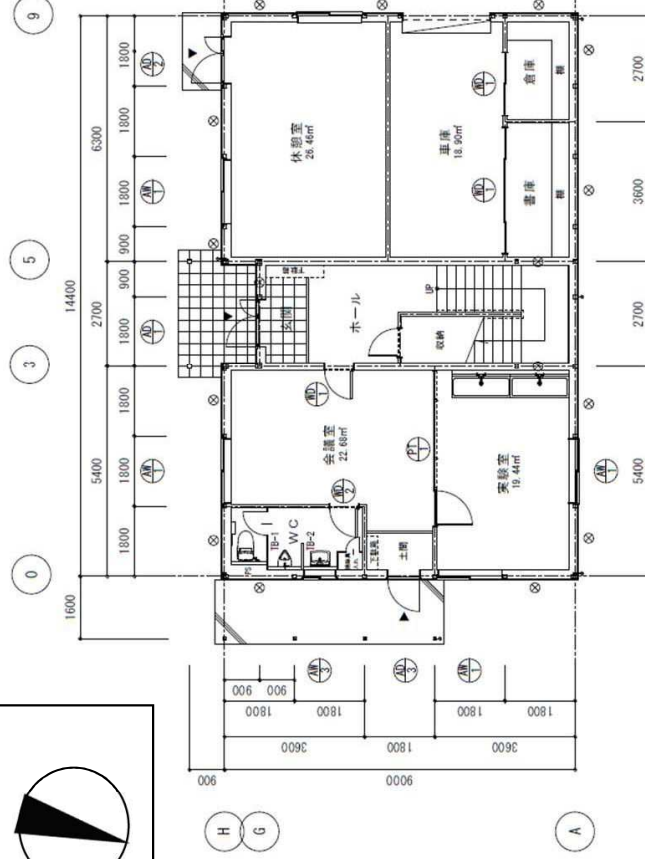
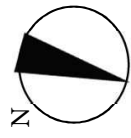

1階平面図

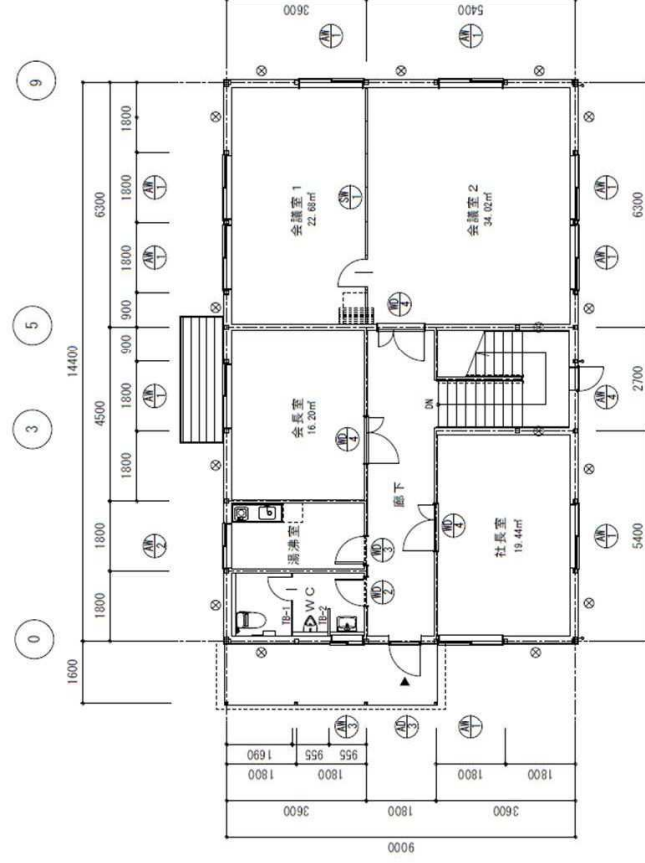

2階平面図

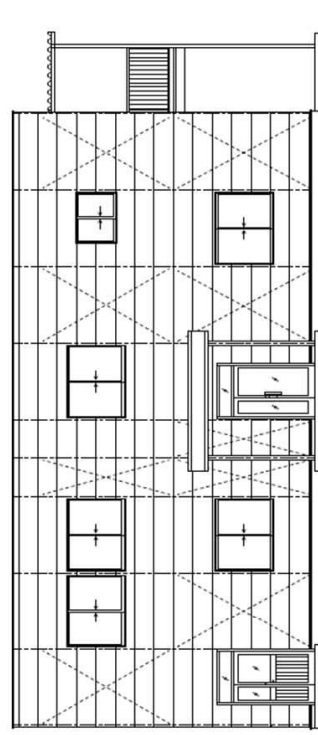

南側立面図

事務所 図面